

Proyector Dell™ 4610X

WIRELESS PLUS

Guía del usuario

Notas, avisos y precauciones



NOTA: Una NOTA indica información importante que le ayuda a hacer un mejor uso del proyector.



AVISO: Un AVISO indica un daño potencial para el hardware o la pérdida de datos y ofrece información acerca de cómo evitar el problema.



PRECAUCIÓN: Una PRECAUCIÓN indica que se pueden producir daños materiales o personales o, incluso, la muerte.

**La información de este documento está sujeta a cambios sin previo aviso.
© 2010 Dell Inc. Todos los derechos reservados.**

Queda terminantemente prohibida la reproducción de estos materiales de cualquier forma sin el consentimiento por escrito de Dell Inc.

Marcas comerciales que aparecen en este documento: *Dell* y el logotipo de *DELL* son marcas comerciales de Dell Inc.; *DLP* y el logotipo de *DLP* son marcas comerciales de TEXAS INSTRUMENTS INCORPORATED; *Microsoft* y *Windows* son marcas comerciales de o marcas registradas de Microsoft Corporation en Estados Unidos y/o en otros países.

Otras marcas comerciales y nombres de marcas pueden usarse en este documento para referirse a entidades que reclaman las marcas y los nombres o a sus productos. Dell Inc. rechaza cualquier interés de propiedad de las marcas comerciales y nombres de marcas distintas a las suyas.

Modelo 4610X WIRELESS PLUS

Mayo de 2010 Rev. A01

Tabla de contenido

1	El proyector Dell	6
	Información general del proyector	7
2	Conexión del proyector	9
	Instalar la antena	10
	Conexión a su PC	11
	Conexión de un equipo mediante un cable VGA	11
	Conexión derivada del monitor mediante cables VGA	12
	Conexión de un equipo mediante un cable RS232	13
	Conexión a su PC de forma inalámbrica	14
	Conexión a un reproductor de DVD	15
	Conexión de un reproductor de DVD mediante un cable de S-vídeo	15
	Conexión de un reproductor de DVD mediante un cable de vídeo compuesto	16
	Conexión de un reproductor de DVD mediante un cable de vídeo compuesto	17
	Conexión de un reproductor de DVD mediante un cable HDMI	18
	Conexión a una rea de área local	19
	Para proyectar una imagen y controlar el proyector conectado a una red a través de un cable RJ45.	19

Opciones de instalación profesional: instalación para manejar una pantalla automática	20
Conexión con la caja de control RS232 comercial	21
3 Uso del proyector	22
Encendido del proyector	22
Apagado del proyector	22
Ajuste de la imagen proyectada	23
Aumento de la altura del proyector	23
Disminución de la altura del proyector	23
Ajuste del enfoque y zoom del proyector	24
Ajuste del tamaño de la imagen de proyección	25
Uso del panel de control	27
Uso del mando a distancia	29
Instalar las pilas del mando a distancia	32
Alcance de funcionamiento del mando a distancia	33
Uso del menú en pantalla	34
Menú principal	34
AJUSTE AUTOMÁTICO	34
SELECCIONAR UNA ENTRADA	35
IMAGEN (en modo PC)	36
IMAGEN (en modo Vídeo)	37
PANTALLA (en modo PC)	38
PANTALLA (en modo Vídeo)	40

	LÁMPARA	41
	CONFIGURACIÓN	41
	INFORMACIÓN	44
	OTROS	44
	Instalación de la funcionalidad de red inalámbrica . . .	51
	Software de aplicación inalámbrica el 4610X	
	WIRELESS PLUS	55
	Gestionar el proyector mediante la administración	
	Web	59
	Definición de la configuración de red	59
	Acceso al sistema de administración Web	59
	Crear token de aplicación	78
4	Solución de problemas del proyector . . .	79
	Señales de referencia	83
	Cambiar la lámpara	85
5	Especificaciones	87
6	Contacto con Dell	92
7	Apéndice: Glosario	93

El proyector Dell

El proyector incluye todos los elementos que se muestran a continuación. Asegúrese de tenerlos todos y póngase en contacto con Dell™ en caso de que falte alguno de ellos.

Contenido del paquete

Cable de alimentación



Cable VGA de 1,8 m (VGA a VGA)



Antena



Mando a distancia



Guía del usuario y documentación en CD

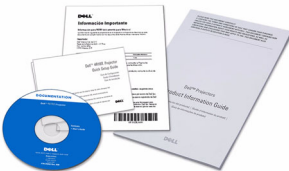

Maletín de transporte



Pilas AAA (2)



Información general del proyector

Vista superior



Vista inferior

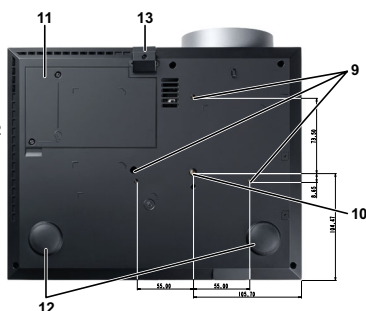

1	Panel de control
2	Lengüeta de zoom
3	Anillo de enfoque
4	Lente
5	Botón del elevador para ajustar la altura
6	Receptores de infrarrojos (IR)
7	Tapa de la lente
8	Antena
9	Orificios de montaje para instalación en el techo: orificio para tornillos M3 x 6,5 mm de fondo. Par de torsión recomendado < 8 kgf-cm
10	Orificio para instalar trípode: inserte una tuerca de 1/4" * 20 UNC
11	Tapa de la lámpara
12	Rueda de ajuste de la inclinación
13	Pie del elevador

⚠ PRECAUCIÓN: Instrucciones de seguridad

- 1 No utilice el proyecto cerca de otros aparatos que generen mucho calor.
- 2 No utilice el proyecto en zonas en las que exista una gran cantidad de polvo. El polvo podría provocar un fallo en el sistema y, por consiguiente, el apagado automático del proyector.

- 3 Asegúrese de que el proyector está montado en una zona bien ventilada.
- 4 No bloquee las ranuras de ventilación ni aberturas del proyector.
- 5 Asegúrese de que el proyector funciona a la temperatura ambiente adecuada (entre 5 °C y 35 °C).
- 6 No toque la salida de ventilación, ya que puede alcanzar una temperatura elevada una vez encendido el proyector o inmediatamente después de apagarlo.
- 7 No mire a la lente mientras el proyector está encendido. Si lo hace sus ojos pueden sufrir daños.
- 8 No coloque ningún objeto cerca o enfrente del proyector ni tape la lente de este mientras dicho proyector está encendido, ya que el calor puede derretir o quemar el mencionado objeto.
- 9 No utilice el proyector inalámbrico cerca de marcapasos cardiacos.
- 10 No utilice el proyector inalámbrico cerca de equipos médicos.
- 11 No utilice el proyector inalámbrico cerca de hornos microondas.



NOTA:

- No monte el proyector en el techo por sí mismo. Este montaje lo debe realizar un profesional especializado.
- Kit recomendado para montar el proyector en el techo (N/P: C3505). Para obtener más información, consulte el sitio Web de soporte técnico de Dell en support.dell.com.
- Para obtener más detalles, consulte la *información de seguridad* suministrada con el proyector.

Conexión del proyector

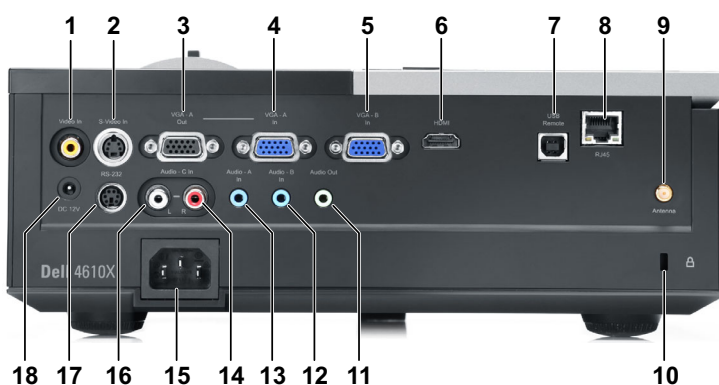

1	Conector de vídeo compuesto	10	Ranura para el cable de seguridad
2	Conector de S-video	11	Conector de salida de audio
3	Salida VGA-A (derivada del monitor)	12	Conector de entrada de audio B
4	Conector de entrada VGA-A (D-sub)	13	Conector de entrada de audio A
5	Conector de entrada VGA-B (D-sub)	14	Conector de entrada del canal derecho de audio C
6	Conector HDMI	15	Conector del cable de alimentación
7	Conector remoto USB	16	Conector de entrada del canal izquierdo de audio C
8	Conector RJ45	17	Conector RS232
9	Conector de antena	18	Conector de salida de +12 VCC

⚠ PRECAUCIÓN: Antes de comenzar cualquiera de los procedimientos de esta sección, siga las instrucciones de seguridad descritas en la página 7.

Instalar la antena

El proyector incluye una antena inalámbrica para conexión inalámbrica en red. Consulte la sección "Instalación de la funcionalidad de red inalámbrica" en la página 51.

- 1 Atornille la antena a su conector situado en la parte posterior del proyector.

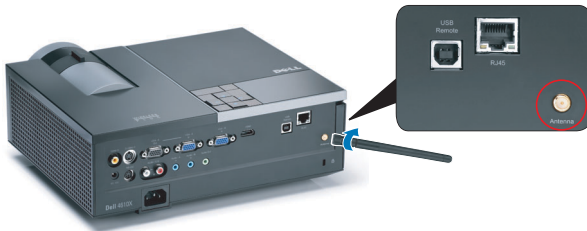

- 2 Levante la antena hasta la posición mostrada.



Conexión a su PC

Conexión de un equipo mediante un cable VGA



1	Cable de alimentación
2	Cable VGA a VGA
3	Cable USB-A a USB-B



NOTA: El cable USB. no se proporciona con el proyector.



NOTA: Conecte el cable USB si desea utilizar las funciones de Página anterior y Página siguiente del mando a distancia.

Conexión derivada del monitor mediante cables VGA

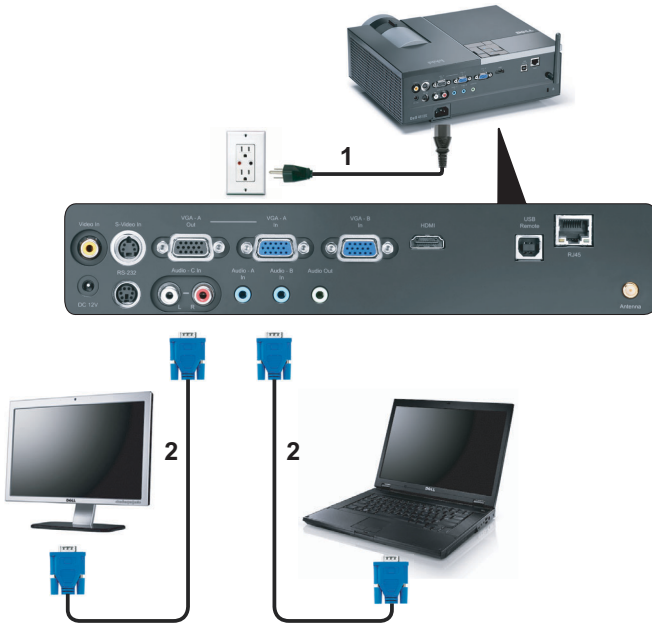

1	Cable de alimentación
2	Cable VGA a VGA



NOTA: Solamente se suministra un cable VGA con el proyector. Puede adquirir un cable VGA adicional a través del sitio Web de Dell en www.dell.com.

Conexión de un equipo mediante un cable RS232



1	Cable de alimentación
2	Cable RS232



NOTA: El cable RS232 no se suministra con el proyector. Consulte a un instalador profesional para conseguir el cable y el programa de control remoto por RS232.

Conexión a su PC de forma inalámbrica

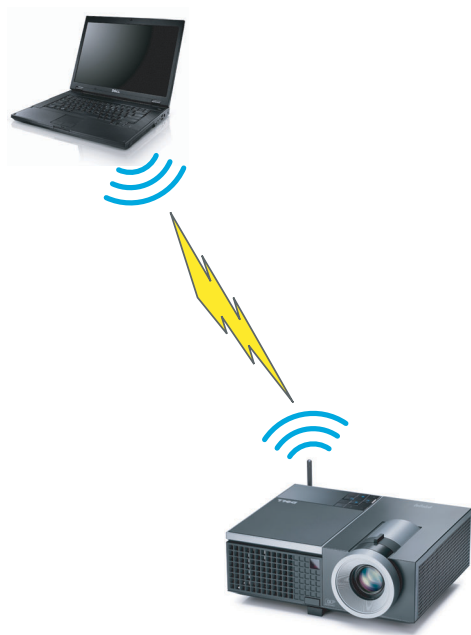

NOTA: Su PC debe tener funcionalidad inalámbrica y se debe configurar adecuadamente para detectar la conexión inalámbrica. Consulte la documentación de su PC para saber cómo configurar la conexión inalámbrica.

Conexión a un reproductor de DVD

Conexión de un reproductor de DVD mediante un cable de S-video



1	Cable de alimentación
2	Cable de S-video



NOTA: El cable de S-video no se suministra con el proyector. Puede adquirir el alargador de S-video de 15,24 m o 30,48 m (50 ó 100 pies) a través del sitio Web de Dell en www.dell.com.

Conexión de un reproductor de DVD mediante un cable de vídeo compuesto



1	Cable de alimentación
2	Cable de vídeo compuesto



NOTA: El cable de vídeo compuesto no se suministra con el proyector. Puede adquirir el alargador de vídeo compuesto de 15,24 m o 30,48 m (50 ó 100 pies) a través del sitio Web de Dell en www.dell.com.

Conexión de un reproductor de DVD mediante un cable HDMI



1	Cable de alimentación
2	Cable HDMI



NOTA: El cable HDMI no se suministra con el proyector.

Conexión a una red de área local

Para proyectar una imagen y controlar el proyector conectado a una red a través de un cable RJ45.

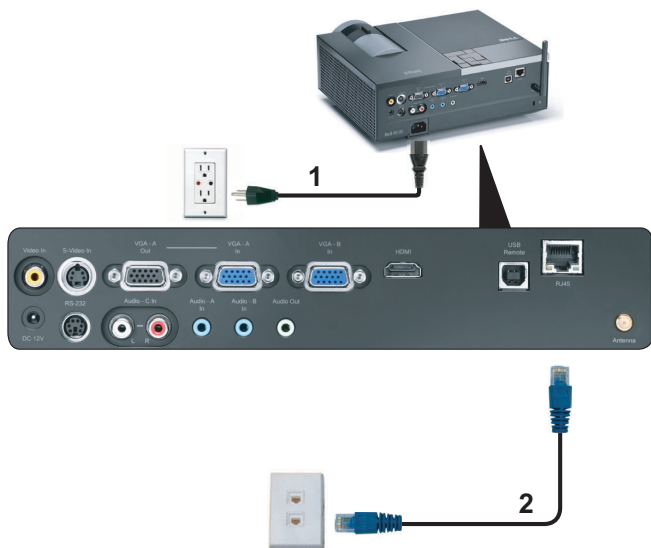

Red de área local (LAN)

1	Cable de alimentación
2	Cable RJ45



NOTA: El cable RJ45 no se suministra con el proyector.

Opciones de instalación profesional: instalación para manejar una pantalla automática

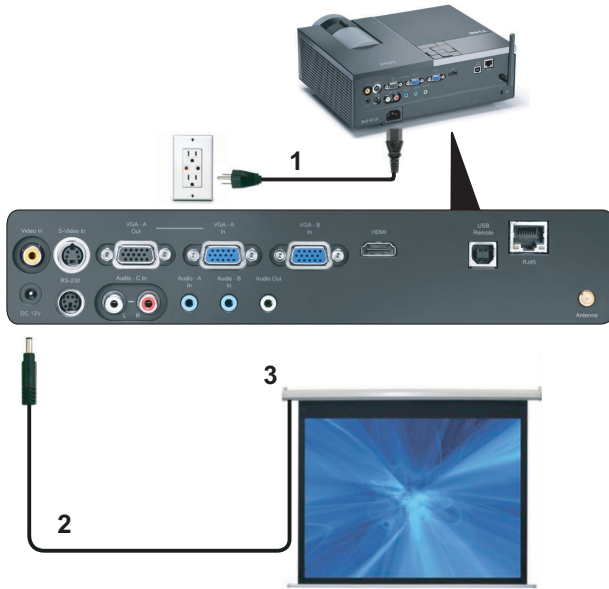

1	Cable de alimentación
2	Enchufe de 12 VCC
3	Pantalla automática

NOTA: Utilice el tamaño del enchufe de 12 VCC de 1,7 mm (ID) x 4,00 mm (OD) x 9,5 mm (eje) para conectar la pantalla automática al proyector.

Enchufe de 12 VCC



Conexión con la caja de control RS232 comercial

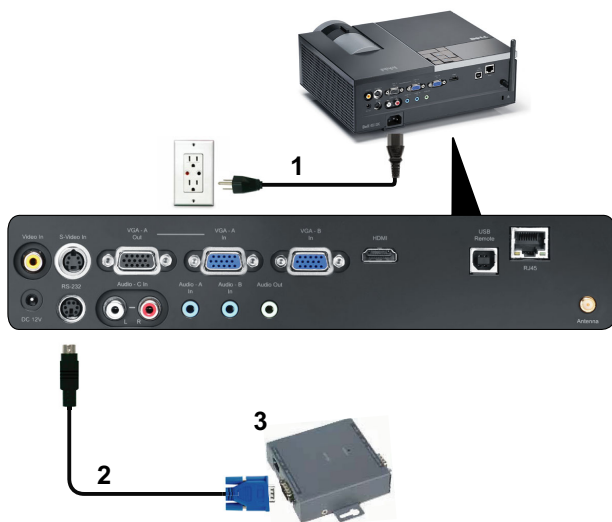

1	Cable de alimentación
2	Cable RS232
3	Caja de control RS232 comercial



NOTA: El cable RS232 no se suministra con el proyector. Póngase en contacto con un técnico profesional para obtener el cable.

Uso del proyector

Encendido del proyector

 **NOTA:** Encienda el proyector antes de encender la fuente (PC, reproductor de DVD, etc.). La luz del botón **Alimentación** parpadeará en color azul hasta que se presione.

- 1 Retire la tapa de la lente.
- 2 Conecte el cable de alimentación y los cables de señal correspondientes. Para obtener información acerca de la conexión del proyector, consulte la sección "Conexión del proyector" en la página 9.
- 3 Presione el botón de **Alimentación** (consulte la sección "Uso del panel de control" en la página 27 para localizar el botón **Alimentación**).
- 4 Encienda el dispositivo fuente (PC, reproductor de DVD, etc.).
- 5 Conecte la fuente al proyector mediante el cable apropiado. Consulte la sección "Conexión del proyector" en la página 9 para obtener instrucciones sobre cómo conectar la fuente al proyector.
- 6 De forma predeterminada, la fuente de entrada del proyector se establece en VGA-A. Cambie dicha fuente si es necesario.
- 7 Si tiene varios dispositivos fuente conectados al proyector, presione el botón **Fuente** del mando a distancia o del panel de control para seleccionar el dispositivo fuente deseado. Consulte las secciones "Uso del panel de control" en la página 27 y "Uso del mando a distancia" en la página 29 para encontrar el botón **Fuente**.

Apagado del proyector

 **AVISO:** Desenchufe el proyector después de apagarlo correctamente según se indica en el procedimiento siguiente.

- 1 Presione el botón **Alimentación**.

 **NOTA:** El mensaje "**Presione el botón Encendido para apagar el monitor.**" aparecerá en la pantalla. El mensaje desaparecerá después de 5 segundos o cuando presione el botón **Menú**.

- 2 Presione de nuevo el botón **Alimentación**. Los ventiladores de refrigeración continuarán funcionando durante 120 segundos.

3 Para apagar rápidamente el proyector, presione el botón Alimentación y manténgalo presionado durante 1 segundo mientras los ventiladores de refrigeración del proyector siguen funcionando.

NOTA: Antes de encender de nuevo el proyector, espere 60 segundos para dejar que la temperatura interna se estabilice.

4 Desconecte el cable de alimentación de la toma de corriente eléctrica y del proyector.

Ajuste de la imagen proyectada

Aumento de la altura del proyector

1 Presione el botón Elevador.

2 Eleve el proyector hasta que forme el ángulo de visualización deseado y, a continuación, suelte el botón para bloquear el pie del elevador en su posición.

3 Utilice la rueda de ajuste de la inclinación para ajustar de forma precisa el ángulo de visualización.

Disminución de la altura del proyector

1 Presione el botón Elevador.

2 Baje el proyector y, a continuación, suelte el botón para bloquear el pie del elevador en su posición.



1	Botón del elevador
2	Pie del elevador (ángulo de inclinación: 0 a 9,5 grados)
3	Rueda de ajuste de la inclinación

Ajuste del enfoque y zoom del proyector

⚠ PRECAUCIÓN: Para evitar daños en el proyector, asegúrese de que la lente de zoom y el pie del elevador están completamente retraídos antes de trasladar o colocar el proyector en su maletín de transporte.

- 1 Gire la lengüeta de zoom para alejar o acercar la imagen.
- 2 Gire el anillo de enfoque hasta que la imagen se vea claramente. El proyector enfoca a distancias comprendidas entre 1,2 m y 10 m (3,94 pies a 32,81 pies).



1	Lengüeta de zoom
2	Anillo de enfoque

Ajuste del tamaño de la imagen de proyección

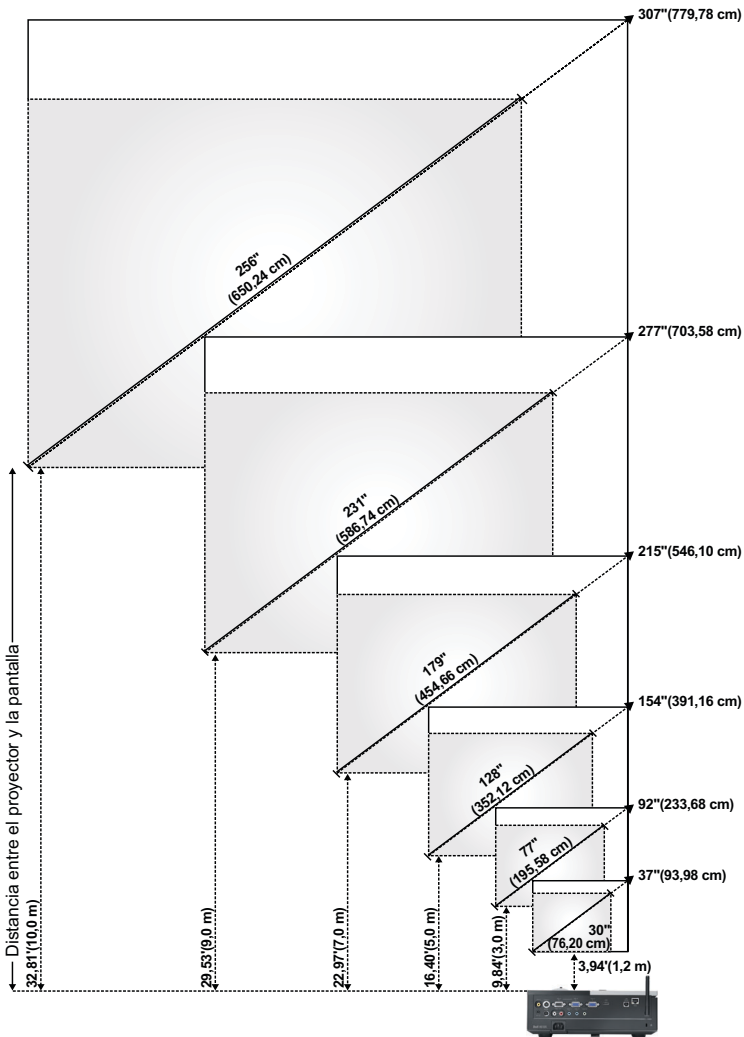

Pantalla (diagonal)	Máx.	37" (93,98 cm)	92" (233,68 cm)	154" (391,16 cm)	215" (546,10 cm)	277" (703,58 cm)	307" (779,78 cm)
	Mín.	30" (76,20 cm)	77" (195,58 cm)	128" (352,12 cm)	179" (454,66 cm)	231" (586,74 cm)	256" (650,24 cm)
Tamaño de la pantalla	Máx. (ancho x alto)	29,53" X 22,05"	74,02" X 55,51"	123,23" X 92,13"	172,44" X 129,13"	221,65" X 166,14"	246,06" X 184,65"
		(75 cm X 56 cm)	(188 cm X 141 cm)	(313 cm X 234 cm)	(438 cm X 328 cm)	(563 cm X 422 cm)	(625 cm X 469 cm)
	Mín. (ancho x alto)	24,8" X 18,5"	61,42" X 46,06"	102,36" X 76,77"	143,70" X 107,48"	184,65" X 138,58"	205,12" X 153,94"
		(63 cm X 47 cm)	(156 cm X 117 cm)	(260 cm X 195 cm)	(365 cm X 273 cm)	(469 cm X 352 cm)	(521 cm X 391 cm)
Hd	Máx.	25,59" (65 cm)	63,78" (162 cm)	106,30" (270 cm)	148,43" (377 cm)	190,94" (485 cm)	212,20" (539 cm)
	Mín.	21,26" (54 cm)	53,15" (135 cm)	88,58" (225 cm)	123,62" (314 cm)	159,06" (404 cm)	176,77" (449 cm)
Distancia		3,94' (1,2 m)	9,8' (3,0 m)	16,4' (5,0 m)	23,0' (7,0 m)	29,5' (9,0 m)	32,81' (10,0 m)
* Esta figura solamente sirve de referencia para el usuario.							

Uso del panel de control

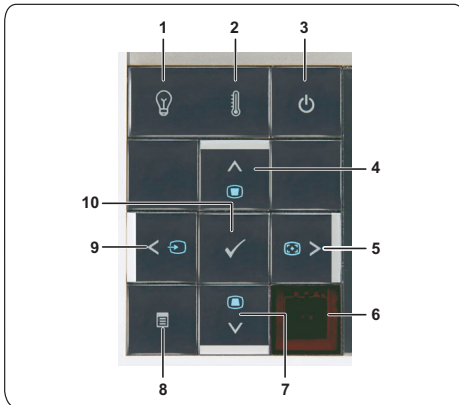

1 Luz de advertencia LÁMPARA

Si el indicador ámbar LÁMPARA está encendido o parpadea, puede deberse a uno de los siguientes problemas:

- La lámpara está alcanzando el final de su período de vida útil
- El módulo de la lámpara no está correctamente instalado
- Avería en el controlador de la lámpara
- Avería en la rueda de colores







Para obtener más información, consulte las secciones "Solución de problemas del proyector" en la página 79 y "Señales de referencia" en la página 83.

2 Luz de advertencia TEMPERATURA

Si el indicador ámbar TEMPERATURA está encendido o parpadea, puede deberse a uno de los siguientes problemas:

- La temperatura interna del proyector es demasiado alta
- Avería en la rueda de colores







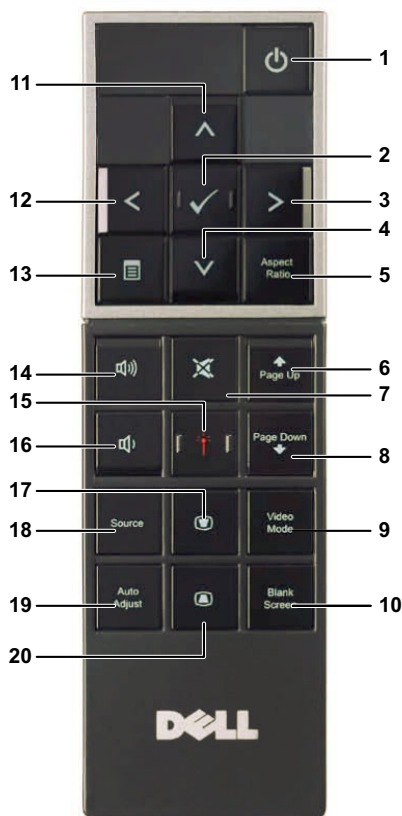





Para obtener más información, consulte las secciones "Solución de problemas del proyector" en la página 79 y "Señales de referencia" en la página 83.



3	Alimentación	Enciende o apaga el proyector. Para obtener más información, consulte las secciones "Encendido del proyector" en la página 22 y "Apagado del proyector" en la página 22.
4	Ajuste Arriba  / Corrección de distorsión trapezoidal	Presione este botón para recorrer los elementos del menú en pantalla (OSD). Presione este botón para ajustar la distorsión de la imagen causada al inclinar el proyector (+40/-35 grados).
5	Ajuste Derecha  / Automático	Presione este botón para recorrer los elementos del menú en pantalla (OSD). Presiónelo para sincronizar el proyector con la fuente de entrada.  NOTA: La función Ajuste automático no funciona mientras el menú OSD aparece en pantalla.
6	Receptor de infrarrojos	Apunte con el mando a distancia hacia el receptor de infrarrojos y presione un botón.
7	Abajo  / Corregir distorsión trapezoidal	Presione este botón para recorrer los elementos del menú en pantalla (OSD). Presione este botón para ajustar la distorsión de la imagen causada al inclinar el proyector (+40/-35 grados).
8	Menú 	Presione este botón para activar el menú en pantalla. Utilice las teclas de dirección y el botón Menú para desplazarse por el menú en pantalla.
9	Izquierda  / Fuente	Presione este botón para recorrer los elementos del menú en pantalla (OSD). Presiónelo para cambiar entre las fuentes RGB analógica, Compuesta, Componentes (YPbPr, a través de VGA), HDMI y S-video cuando haya varias fuentes conectadas al proyector.
10	Aceptar 	Presione este botón para confirmar la selección de un elemento.

Uso del mando a distancia



1	Alimentación	Enciende o apaga el proyector. Para obtener más información, consulte las secciones "Encendido del proyector" en la página 22 y "Apagado del proyector" en la página 22.
2	Aceptar	Presione este botón para confirmar la selección de un elemento.
3	Derecha	Presione este botón para recorrer los elementos del menú en pantalla (OSD).
4	Abajo	Presione este botón para recorrer los elementos del menú en pantalla (OSD).

5	Relación de aspecto	Presione este botón para cambiar la relación de aspecto de la imagen mostrada.
6	Retroceder página 	Presione este botón para ir a la página anterior.  NOTA: El cable USB debe estar conectado si desea utilizar la función Retroceder página.
7	Silencio 	Presione este botón para desactivar o activar el sonido del altavoz del proyector.
8	Avanzar página 	Presione este botón para ir a la página siguiente.  NOTA: El cable USB debe estar conectado si desea utilizar la función Avanzar página.
9	Modo Vídeo	El proyector cuenta con configuraciones predefinidas optimizadas para la visualización de datos (diapositivas de presentación) o de vídeo (películas, juegos, etc.). Presione el botón Modo Vídeo para cambiar entre los diferentes modos disponibles: Presentación , Intenso , Película , sRGB o Personalizado . Al presionar el botón Modo Vídeo una vez, se mostrará el modo de visualización activo. Al presionar el botón Modo Vídeo nuevamente, podrá alternar entre los diferentes modos.
10	Pantalla en blanco	Presione este botón para ocultar o mostrar la imagen.
11	Arriba 	Presione este botón para recorrer los elementos del menú en pantalla (OSD).
12	Izquierda 	Presione este botón para recorrer los elementos del menú en pantalla (OSD).
13	Menú 	Presione este botón para activar el menú en pantalla.
14	Subir volumen 	Presione este botón para subir el volumen.
15	Láser 	Apunte a la pantalla con el mando a distancia y mantenga presionado el botón de láser para activar la luz láser.  PRECAUCIÓN: no mire al punto del láser cuando esté activado. No dirija la luz del láser a sus ojos.
16	Bajar volumen 	Presione este botón para bajar el volumen.

17 Ajuste de distorsión trapezoidal 	Presione este botón para ajustar la distorsión de la imagen causada al inclinar el proyector (+40/-35 grados).
18 Fuente	Presione este botón para alternar entre las fuentes RGB analógica, Compuesta, Componentes (YPbPr, a través de VGA), HDMI y S-Video.
19 Ajuste automático	Presione este botón para sincronizar el proyector con la fuente de entrada. La función Ajuste automático no funciona mientras el menú OSD aparece en pantalla.
20 Ajuste de clave 	Presione este botón para ajustar la distorsión de la imagen causada al inclinar el proyector (+40/-35 grados).

Instalar las pilas del mando a distancia

 **NOTA:** Quite las pilas del mando a distancia cuando no lo utilice.

1 Presione la lengüeta para levantar la tapa del compartimento.



2 Compruebe las marcas de polaridad (+/-) de las pilas.



3 Inserte las pilas y alinee su polaridad correctamente conforme a las marcas del compartimento de las mismas.

 **NOTA:** No mezcle pilas de diferentes tipos ni pilas usadas y nuevas.



4 Vuelva a colocar la tapa de las pilas en su sitio.





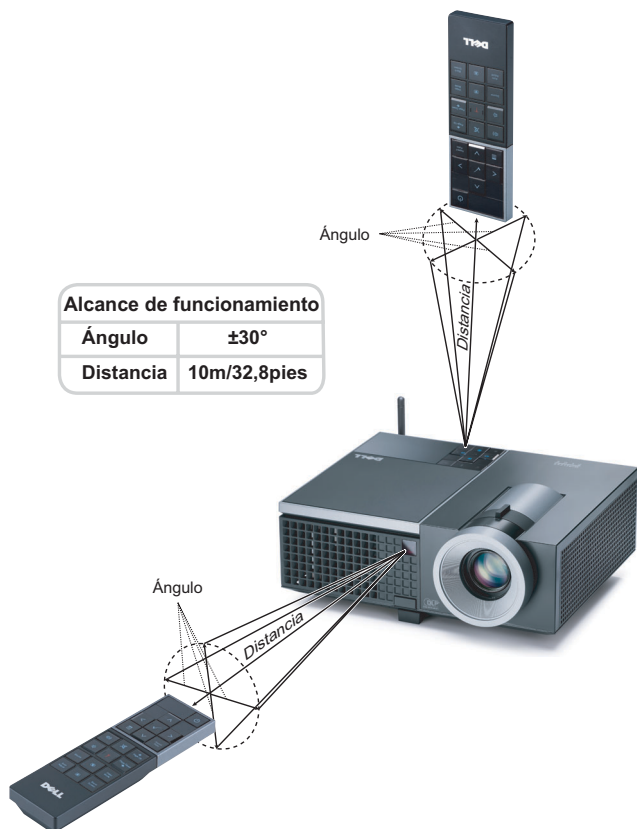





Alcance de funcionamiento del mando a distancia



NOTA: El alcance de funcionamiento real puede ser ligeramente diferente al indicado en el diagrama. Las pilas gastadas también impedirán que el mando a distancia haga funcionar correctamente el proyector.

Uso del menú en pantalla

- El proyector tiene un menú en pantalla (OSD) multilingüe que se puede mostrar con o sin una fuente de entrada.
- Para desplazarse por las fichas del menú principal, presione los botones  o  del panel de control del proyector o del mando a distancia.
- Para seleccionar un submenú, presione el botón  del panel de control del proyector o del mando a distancia.
- Para seleccionar una opción, presione los botones  o  del panel de control del proyector o en el mando a distancia. El color cambiará a azul oscuro. Al seleccionar un elemento, el color del mismo cambia a azul oscuro.
- Utilice los botones  o  del panel de control o del mando a distancia para ajustar la configuración.
- Para volver al menú principal, vaya a la ficha Atrás y presione el botón  del panel de control o del mando a distancia.
- Para salir del menú en pantalla, vaya a la ficha SALIR y presione el botón  o el botón Menú del panel de control o del mando a distancia directamente.

Menú principal



AJUSTE AUTOMÁTICO

La función de ajuste automático ajusta los elementos **Frecuencia** y **Seguimiento** en el modo PC. Mientras esta función se está ejecutando, aparece el siguiente mensaje en la pantalla:

Por favor, espere...

SELECCIONAR UNA ENTRADA

El menú de selección de entrada le permite seleccionar la fuente de entrada del proyector.

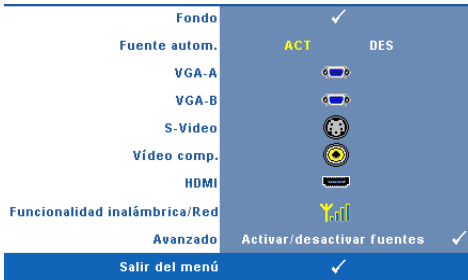

FUENTE AUTOM.—Seleccione Desactivar (valor predeterminado) para bloquear la señal de entrada actual. Si presiona el botón **Fuente automática** está establecido en **Desactivar**, podrá seleccionar manualmente la señal de entrada. Seleccione **Activar** para detectar automáticamente las señales de

entrada disponibles. Si presiona el botón **Fuente** cuando el proyector está encendido, éste encontrará automáticamente la siguiente señal de entrada disponible.

VGA-A—Presione para detectar la señal VGA-A.

VGA-B—Presione para detectar la señal VGA-B.

S-VIDEO—Presione para detectar la señal S-Video.

VÍDEO COMP.—Presione para detectar la señal de vídeo compuesto.

HDMI—Presione para detectar la señal HDMI.

FUNCIONALIDAD INALÁMBRICA/RED—Las funcionalidades inalámbrica y de red deben estar establecidas en **Activar**. Consulte la página 43. Presione para obtener acceso a la pantalla Guía inalámbrica del proyector.

AVANZADO—Presione para activar el menú Selección de entrada avanzada.

SELECCIÓN DE ENTRADA AVANZADA

El menú Selección de entrada avanzada permite habilitar o deshabilitar fuentes de entrada.



VGA-A—Utilice y para habilitar o deshabilitar la entrada VGA-A.

VGA-B—Utilice y para habilitar o deshabilitar la entrada VGA-B.

S-VIDEO—Utilice y para habilitar o deshabilitar la entrada S-Video.

VÍDEO COMP.—Utilice y para habilitar o deshabilitar la entrada de vídeo compuesto.

HDMI—Utilice y para habilitar o deshabilitar la entrada HDMI.



NOTA: La fuente de entrada actual no se puede deshabilitar. Tiene que haber al menos dos fuentes de entrada seleccionadas.

IMAGEN (en modo PC)

Mediante el menú **Imagen** puede ajustar la configuración de visualización del proyector. El menú **Imagen** ofrece las siguientes opciones:



MODO VÍDEO—Le permite optimizar la imagen de la pantalla: **Presentación**, **Brillante**, **Película**, **sRGB** (ofrece una representación del color más precisa) y **Personal** (para establecer su configuración preferida).



NOTA: Si ajusta la configuración de las opciones **Brillo**, **Contraste**, **Saturación**, **Nitidez**, **Matiz** y **Avanzado**, el proyector cambiará automáticamente al modo **Personal**.

BRILLO—Utilice y para ajustar el brillo de la imagen.

CONTRASTE—Utilice y para ajustar el contraste de la pantalla.

AVANZADO—Presione para activar el menú **Imagen avanzada**. Consulte la sección "IMAGEN AVANZADA" en la página 38.



IMAGEN (en modo Vídeo)



Mediante el menú **Imagen** puede ajustar la configuración de visualización de los proyectores. El menú Imagen ofrece las siguientes opciones:







MODOS DE VIDEO—Le permite optimizar la imagen de la pantalla: **Presentación**, **Brillante**, **Movie**, **sRGB** (ofrece una representación del color más precisa) y **Personal** (para establecer su configuración preferida).



 **NOTA:** Si ajusta la configuración de las opciones **Brillo**, **Contraste**, **Saturación**, **Nitidez**, **Matiz** y **Avanzado**, el proyector cambiará automáticamente al modo **Personal**.

BRILLO—Utilice  y  para ajustar el brillo de la imagen.

CONTRASTE—Utilice  y  para ajustar el contraste de la pantalla.

SATURACIÓN—Permite ajustar una fuente de vídeo desde blanco y negro hasta un color completamente saturado. Presione  para disminuir la cantidad de color de la imagen y  para aumentarla.

NITIDEZ—Presione  para disminuir la nitidez y  para aumentarla.

MATIZ—Presione  para aumentar la cantidad de verde de la imagen y  para aumentar la cantidad de rojo (solamente está disponible en los modos NTSC).

AVANZADO—Presione  para activar el menú **Imagen avanzada**. Consulte la sección "IMAGEN AVANZADA" que aparece a continuación.

 **NOTA:** las opciones **Saturación**, **Nitidez** y **Matiz** solamente están disponibles cuando la fuente de entrada es Compuesta o S-Video.

IMAGEN AVANZADA

Mediante el menú Imagen avanzada puede ajustar la configuración de visualización del proyector. El menú Imagen avanzada ofrece las siguientes opciones:



INTENSIDAD BLANCO—Utilice y para ajustar la intensidad de blanco de visualización.

TEMP. COLOR—Permite ajustar la temperatura de color. La pantalla tendrá un aspecto más frío con mayor temperatura de color y más cálido con menor temperatura de color. Al ajustar los valores en el menú **Ajustar color**, se activa el modo Personal. Los valores se guardan en el modo Personal.

AJ. COLOR P.—Permite ajustar manualmente los colores rojo, verde y azul.

ESPACIO DE COLOR—Permite seleccionar el espacio de color. Las opciones disponibles son: RGB, YCbCr y YPbPr.

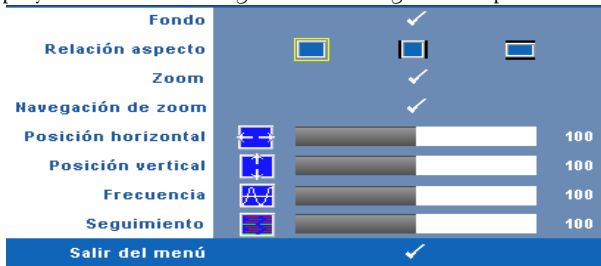

PANTALLA (en modo PC)

Mediante el menú Pantalla puede ajustar la configuración de visualización del proyector. El menú Imagen ofrece las siguientes opciones:





RELACIÓN DE ASPECTO—permite seleccionar la relación de aspecto para ajustar cómo aparece la imagen.

- Origen: seleccione Origen para mantener la relación de aspecto de la imagen proyectada conforme a la fuente de entrada.

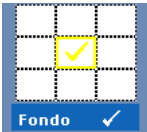

-  4:3: la fuente de entrada modifica su tamaño para ajustarse a la pantalla y proyecta una imagen con formato 4:3.
-  Panorámica: la fuente de entrada se modifica para ajustarse a la pantalla y se proyecta en formato de pantalla panorámico.



Zoom—Presione  para activar el menú **Zoom**.

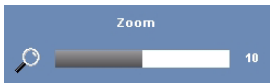



Seleccione el área a la que desea aplicar el zoom y presione  para ver la imagen con zoom.





Ajuste la escala de la imagen presionando  o  y presione  para ver el resultado.



NAVEGACIÓN DE ZOOM—Presione  para activar el menú **Navegación de zoom**.

Utilice     para navegar por la pantalla de proyección.

POSICIÓN HORIZONTAL—Presione el botón  para mover la imagen hacia la izquierda y  para moverla hacia la derecha.

POSICIÓN VERTICAL—Presione  para mover la imagen hacia abajo y  para moverla hacia arriba.

FRECUENCIA—Permite cambiar la frecuencia del reloj de los datos de visualización para que coincida con la frecuencia de la tarjeta gráfica del equipo. Si aparece una onda vertical que parpadea, utilice el control **Frecuencia** para minimizar las barras. Se trata de un ajuste aproximado.

SEGUIMIENTO—Sincronice la fase de la señal de visualización con la tarjeta gráfica. Si la imagen se ve inestable o parpadea, use la función **Seguimiento** para corregirla. Se trata de un ajuste preciso.

PANTALLA (en modo Vídeo)

Mediante el menú **Pantalla** puede ajustar la configuración de visualización del proyector. El menú Imagen ofrece las siguientes opciones:

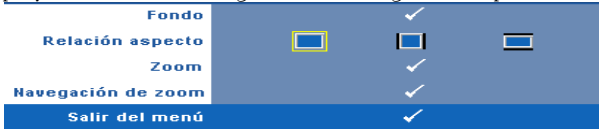

RELACION ASPECTO—permite seleccionar la relación de aspecto para ajustar cómo aparece la imagen.

- Origen: seleccione Origen para mantener la relación de aspecto de la imagen proyectada conforme a la fuente de entrada.
- 4:3: la fuente de entrada modifica su tamaño para ajustarse a la pantalla y proyecta una imagen con formato 4:3.
- Panorámica: la fuente de entrada se modifica para ajustarse a la pantalla y se proyecta en formato de pantalla panorámico.



Zoom—Presione para activar el menú **Zoom**.

Seleccione el área a la que desea aplicar el zoom y presione para ver la imagen con zoom.

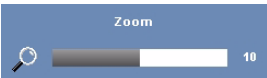

Ajuste la escala de la imagen presionando o y presione para ver el resultado.



NAVEGACIÓN DE ZOOM—Presione para activar el menú **Navegación de zoom**.

Utilice para navegar por la pantalla de proyección.

LÁMPARA

Mediante el menú **Lámpara** puede ajustar la configuración de visualización del proyector. El menú Lámpara proporciona las siguientes opciones:

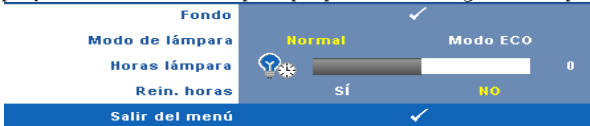

MODO DE LÁMPARA—Permite seleccionar el modo Normal o ECO.

El modo Normal funciona al máximo nivel de energía. El modo ECO funciona a un nivel de potencia menor que puede prolongar la vida de la lámpara, reducir la emisión de ruido y disminuir la luminancia de la pantalla.

HORAS LÁMPARA—Muestra las horas de uso desde la última vez que se restableció el temporizador de la lámpara.

REIN. HORAS—Seleccione Sí para restablecer el temporizador de la lámpara.

CONFIGURACIÓN



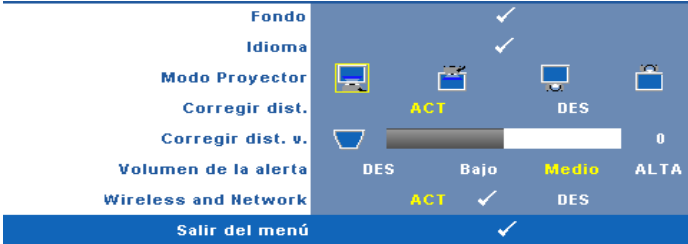

El menú Configuración permite ajustar la configuración de las opciones Idioma, Modo Proyector, Corregir, Volumen de alerta e Inalámbrico y Red.



IDIOMA—Permite establecer el idioma del menú OSD. Presione  para activar el menú **Idioma**.



MODO PROYECTOR—Permite seleccionar el modo del proyector, dependiendo de cómo se monte este.

-  Proyección frontal-Escritorio: es la opción predeterminada.
-  Proyección frontal-Montaje en el techo: el proyector invierte la imagen para proyectarla desde el techo.
-  Proyección posterior-Escritorio: el proyector invierte la imagen para que se pueda proyectar desde detrás de una pantalla translúcida.
-  Proyección posterior-Montaje en el techo: puede realizar la proyección con el proyector montado en el techo e instalado detrás de una pantalla translúcida.

CORREGIR DIST.—Seleccione **Activar** para habilitar la corrección automática de la distorsión vertical de la imagen causada por la inclinación del proyector.

CORREGIR DIST. V.—Ajusta manualmente la distorsión vertical de la imagen causada por la inclinación del proyector.

VOLUMEN DE LA ALERTA—Permite establecer la sonoridad de alerta del zumbador (Des, Bajo, Medio o Alto) para el encendido y apagado, la advertencia y las teclas de comandos.

WIRELESS AND NETWORK—Seleccione **Activar** para habilitar la función inalámbrica y de red. Presione para configurar la opción **Inalámbrico y red**.

INALÁMBRICO Y RED

El menú Inalámbrico y red permite definir la configuración de la conexión de red.

Fondo					✓
DHCP		ACT			DES
Dirección IP	192	.	168	.	4 . 137
Máscara de subred	255	.	255	.	255 . 0
Pasarela	192	.	168	.	4 . 137
DNS	192	.	168	.	1 . 4
Almacén					✓
Inalámbrico	Conectar		✓		Desconectar
Reiniciar					✓
Salir del menú					✓

DHCP—Si hay un servidor DHCP en la red a la que está conectado el proyector, la dirección IP se adquirirá automáticamente al seleccionar **DHCP Activar**. Si DHCP está establecido en **Desactivar**, establezca manualmente las opciones **Dirección IP**, **Máscara de subred** y **Pasarela**. Utilice para seleccionar el número de las opciones **Dirección IP**, **Máscara de subred** y **Pasarela**. Presione **Aceptar** para confirmar cada número y, a continuación, utilice para establecer el siguiente elemento.

DIRECCIÓN IP—Asigna manual o automáticamente la dirección IP al proyector conectado a la red.

MÁSCARA DE SUBRED—Configure la máscara de subred de la conexión de red.

PASARELA—Consulte al administrador de red o del sistema la dirección de la pasarela si la configura manualmente.

DNS—Consulte al administrador de red o del sistema la dirección IP del servidor DNS si lo configura manualmente.

ALMACÉN—Presione para guardar los cambios realizados en la configuración de la red.

INALÁMBRICO—El valor predeterminado es **Conectar**. Seleccione **Desconectar** para deshabilitar la conexión inalámbrica y utilizar solamente la función de red LAN.



NOTA: Es recomendable utilizar la configuración predeterminada (**Conectar**) para la opción **Inalámbrica**.

REINICIAR—Presione para restablecer la configuración de red

INFORMACIÓN

El menú Información muestra la configuración actual del proyector.



Fondo	✓
Hombre de modelo	4610X WIRELESS PLUS
FUENTE DE ENTRADA	RGB ANALÓGICA 1024X768 60Hz
Horas func.	10 hr
PPID	CN-0U812M-S0081-46B-0208
Dirección IP	192.168.4.137
SSID	DELL 4610X Projector
Salir del menú	✓

OTROS

El menú Otros permite cambiar las opciones de menú, pantalla, audio, alimentación, seguridad y subtítulos ocultos. También puede ejecutar las funciones Modelo de menú y Valores fáb.

Fondo	✓
Configuración de menú	✓
Conf. pant.	✓
Ajustes de audio	✓
Conf. alim.	✓
Conf. seg.	✓
Closed Caption	ACT ✓ DES
Modelo de menú	DES 1 ✓ 2 ✓
Valores fáb.	✓
Salir del menú	✓

CONFIGURACIÓN DE MENÚ—Seleccione esta opción y presione para activar la configuración del menú. La configuración del menú consta de las siguientes opciones:

Fondo	✓
Posición menú	
Trans. menú	 0
Tiempo menú	 20
Bloquear menú	ACT DES
Salir del menú	✓

POSICIÓN MENÚ—Permite cambiar la ubicación del menú OSD en la pantalla.

TRANS. MENÚ—Permite seleccionar el nivel de transparencia del fondo del menú OSD.

TIEMPO MENÚ—Permite ajustar el tiempo que el menú OSD permanecerá en pantalla. De forma predeterminada, el menú OSD desaparecerá después de 20 segundos de inactividad.

BLOQUEAR MENÚ—Seleccione **Activar** para habilitar la función Bloquear menú y ocultar el menú OSD. Seleccione **Desactivar** para deshabilitar la función Bloquear menú. Si desea deshabilitar la función Bloquear menú y hacer que el menú OSD desaparezca, presione el botón **Menú** del panel de control o del mando a distancia durante 15 segundos y, a continuación, deshabilite la función.

CONF. PANT.—Seleccione esta opción y presione para activar la configuración de la pantalla. El menú de configuración de la pantalla consta de las siguientes opciones:

Fondo		✓
Captura de pantalla		✓
Pantalla	Dell	Capturado
Reiniciar		✓
Salir del menú		✓

CAPTURA DE PANTALLA—Seleccione esta opción y presione para capturar la imagen visualizada en la pantalla. Aparecerá el siguiente mensaje.

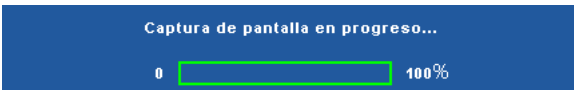

 **NOTA:** Para capturar una imagen completa, asegúrese de que la señal de entrada conectada al proyector tiene una resolución de 1024x768.



PANTALLA—Seleccione **Dell** para usar el logotipo de Dell como papel tapiz. Seleccione **Capturada** para establecer la imagen capturada como papel tapiz.

REINICIAR—Seleccione esta opción y presione para eliminar la imagen capturada y volver a establecer la configuración predeterminada.

AJUSTES DE AUDIO—Seleccione esta opción y presione  para cambiar la configuración del audio. El menú de configuración del audio consta de las siguientes opciones:



ENTRADA DE AUDIO—Permite seleccionar la fuente de entrada de audio. Las opciones disponibles son: Audio A, Audio B, Audio C y HDMI.

VOLUMEN—Presione  para bajar el volumen y  para subirlo.

ALTAVOZ—Seleccione **Activar** para habilitar el altavoz. Seleccione **Desactivar** para deshabilitar el altavoz.

SILENCIO—Permite desactivar los sonidos de la entrada y salida de audio.

CONF. ALIM.—Seleccione esta opción y presione  para activar la configuración de potencia. El menú de configuración de potencia consta de las siguientes opciones:



AHORRAR ENERG.—Seleccione **Des** para deshabilitar el modo de ahorro de energía. De forma predeterminada, el proyector se establece para entrar en el modo de ahorro de energía si transcurren 120 minutos sin actividad. Un mensaje de advertencia, en el que se muestra una cuenta atrás de 60 segundos, aparece en la pantalla antes de que el proyector pase al modo de ahorro de energía. Presione cualquier botón durante el período de cuenta atrás para detener el modo de ahorro de energía.

También puede establecer un período de retardo diferente para activar el modo de ahorro de energía. El período de retardo es el tiempo que desea que el proyector espere sin recibir señal de entrada. El ahorro de energía se puede establecer en 30, 60 90 ó 120 minutos.

Si no se detecta una señal de entrada durante el período de retardo, el proyector apagará la lámpara y pasará al modo de ahorro de energía. Si se detecta una señal de entrada dentro del período de retardo, el proyector se encenderá automáticamente. Si no se detecta una señal de entrada durante un período de dos horas mientras el modo de ahorro de energía está activado, el proyector pasará de dicho modo al modo Apagado. Para encender el proyector, presione el botón Alimentación.

APAGADO RÁPIDO—Seleccione **Sí** para apagar el proyector presionando una sola vez el botón **Alimentación**. Esta función permite al proyector apagarse rápidamente acelerando la velocidad del ventilador. Durante el apagado rápido se emitirá un nivel de ruido algo mayor.



NOTA: Antes de encender de nuevo el proyector, espere 60 segundos para dejar que la temperatura interna se estabilice. El proyector tardará un tiempo en encenderse si intenta hacerlo inmediatamente. Su ventilación de refrigeración funcionará a toda velocidad durante unos 30 segundos para estabilizar la temperatura interna.

CONF. SEG. Seleccione esta opción y presione para activar la configuración de la seguridad. El menú de configuración de la seguridad permite habilitar y establecer la protección mediante clave.

Fondo		✓	
Clave	ACTIVAR	DES	Eliminar
Cambiar clave		✓	
Salir del menú		✓	

CLAVE—Cuando la protección mediante clave está habilitada, aparece la pantalla Protección mediante clave en la que se le pide que se escriba una clave cuando el enchufe de alimentación se conecta a una toma de corriente eléctrica y el proyector se enciende por primera vez. De forma predeterminada, esta función está deshabilitada. Puede activarla seleccionando la opción **Activar**. Si la clave se ha establecido antes, escríbala primero y seleccione la función. Esta función de seguridad mediante clave se activará la próxima vez que encienda el proyector. Si habilita esta función, se le pedirá que escriba la clave del proyector después de encenderlo:

1 Solicitud de introducción de clave por primera vez:

- a Vaya al menú **Otros**, presione y, a continuación, seleccione **Clave** para, después, elegir **Habilitar** y activar la configuración de la clave.

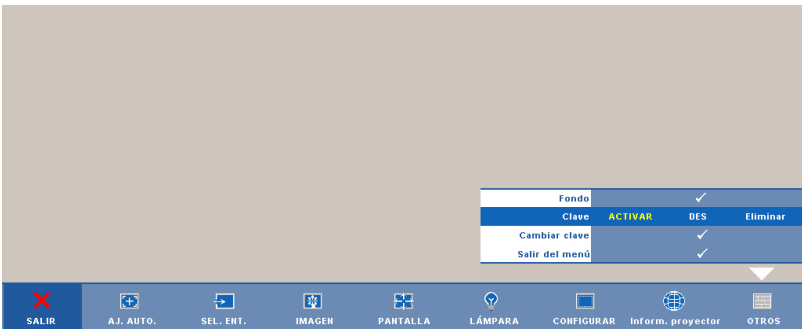

- b Al habilitar la función de clave, aparecerá una pantalla de caracteres. Escriba un número de 4 dígitos mediante la pantalla y presione el botón .

Por favor, introduzca la contraseña nueva.

Clave (4 caracteres):

A	B	C	D	E	F	G	H	I	J
K	L	M	N	O	P	Q	R	S	T
U	V	W	X	Y	Z	0	1	2	3
4	5	6	7	8	9	←	Aceptar	Salir	

PPID CN-0U012M-50081-46B-0208  Selección Confirmar





- c Para confirmar la clave, escríbala de nuevo.
- d Si la confirmación de la clave se realiza correctamente, puede continuar accediendo a las funciones del proyector y sus utilidades.
- 2 Si la clave especificada es incorrecta, tendrá otras 2 oportunidades. Tras tres intentos fallidos, el proyector se apagará automáticamente.

 **NOTA:** Si olvida la clave, póngase en contacto con DELL™ o con el personal de servicio técnico cualificado.

- 3 Para deshabilitar la función de clave, seleccione **Desactivar**.
- 4 Para eliminar la clave, seleccione **Eliminar**.

 **NOTA:** La opción de subtítulos ocultos solamente está disponible con el sistema NTSC.

MODELO DE MENÚ—El modelo de menú se utiliza para probar el enfoque y la resolución.

Puede habilitar o deshabilitar la función **Modelo de menú** seleccionando **Desactivar, 1 ó 2**. También puede invocar la función **Modelo de menú 1** pulsando y manteniendo presionados los botones  y  del panel de control simultáneamente durante 2 segundos. De igual modo puede invocar la función **Modelo de menú 2** pulsando y manteniendo presionados los botones  y  del panel de control simultáneamente durante 2 segundos.

Modelo de menú 1:

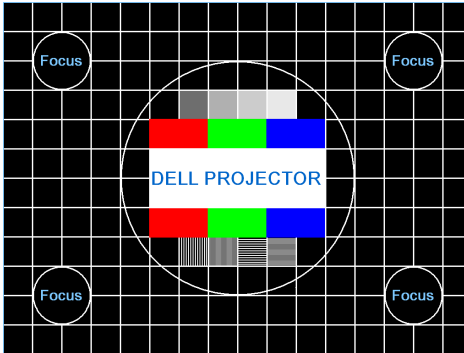

Modelo de menú 2:

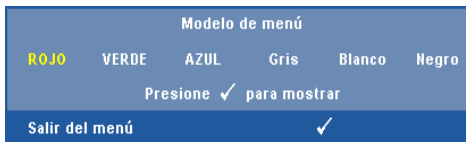

VALORES FÁB.—Seleccione esta opción y presione  para restablecer los valores de fábrica de toda la configuración. Aparecerá el mensaje de advertencia que se muestra a continuación.



Entre los elementos restablecidos se encuentran las configuraciones de fuentes de PC y de vídeo.

Instalación de la funcionalidad de red inalámbrica



NOTA: Su PC debe cumplir los siguientes requisitos mínimos:

Sistema operativo:

- Windows
Microsoft Windows 2000 Con Service Pack 4 o posterior, Windows XP Home o Professional Service Pack 2 de 32 bits (recomendado) y Windows Vista de 32 bits
- MAC
MacBook y superior, MacOS 10.5 y superior

Hardware mínimo:

- a** Intel Pentium III a 800 MHZ (o superior)
- b** 256 MB de memoria RAM. Se recomiendan al menos 512 MB.
- c** 10 MB de espacio disponible en disco duro
- d** Se recomienda una pantalla Super VGA 800 x 600 con color de 16 bits o de mayor resolución (PC y pantalla)
- e** Adaptador Ethernet (10 / 100 bps) para conexión Ethernet
- f** Adaptador WLAN para conexión WLAN (cualquier dispositivo Wi-Fi 802.11b o 802.11g compatible con NDIS)

Explorador Web

Microsoft Internet Explorer 6.0 ó 7.0 (recomendado), Firefox 1.5 ó 2.0 y Safari 3.0 y posterior

Para utilizar el proyector de forma inalámbrica, es necesario realizar los pasos siguientes:

- 1 Instale la antena inalámbrica. Consulte la sección "Instalar la antena" en la página 10.
- 2 Habilite la conexión inalámbrica en el proyector. Consulte la sección "INALÁMBRICO Y RED" en la página 43.
- 3 Establezca el menú Selección de entrada en **Funcionalidad inalámbrica/Red**. Consulte la sección "SELECCIONAR UNA ENTRADA" en la página 35. Aparecerá la pantalla **Guía inalámbrica del proyector** que se muestra a continuación:



- 4 Anote la siguiente información **CÓDIGO DE INICIO DE SESIÓN**, **NOMBRE DE RED (SSID)** y **DIRECCIÓN IP**. Necesitará esta información para iniciar sesión más tarde.
- 5 Conecte su PC a la red del **4610X WIRELESS PLUS**.

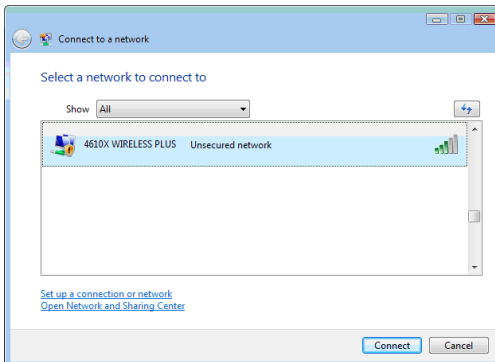

**NOTA:**

- Su PC debe tener función de red inalámbrica para detectar la conexión.
- Cuando se conecte a la red del **4610X WIRELESS PLUS**, perderá la conexión inalámbrica con otras redes inalámbricas.

6 Abra el explorador de Internet. Automáticamente se le dirigirá a la página Web Administración Web del **4610X WIRELESS PLUS**.



NOTA: Si dicha página no se carga automáticamente, escriba la dirección IP de la pantalla del proyector en la barra de direcciones del explorador.



7 La página Administración Web del proyector **4610X WIRELESS PLUS** se abrirá. La primera vez que utilice esta página, haga clic en **Descargar**.



- 8 Seleccione el sistema operativo apropiado y, a continuación, haga clic en Descargar.

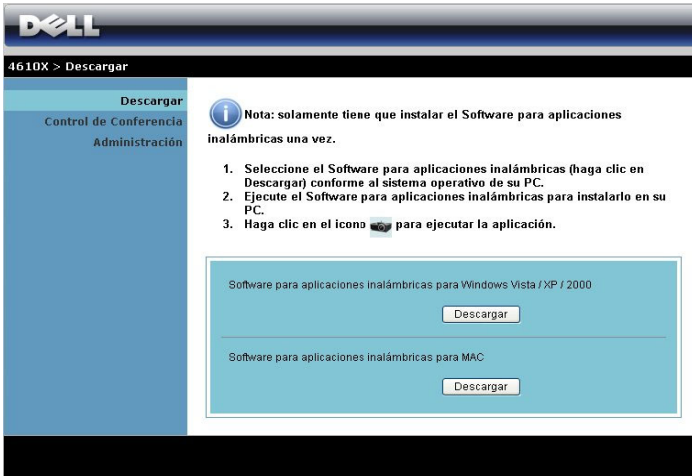

- 9 Haga clic en Ejecutar para continuar con la instalación de un solo paso del software.



NOTA: Si lo desea, puede guardar el archivo e instalarlo en otro momento. Para ello, haga clic en **Guardar**.

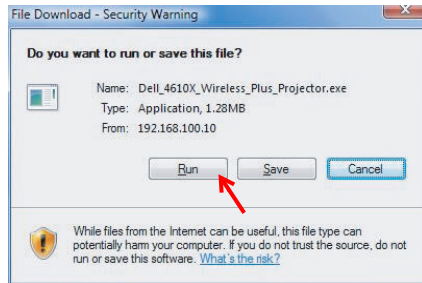

NOTA: Pueden aparecer los siguientes mensajes de advertencia; seleccione **Ejecutar** y **Permitir** respectivamente.

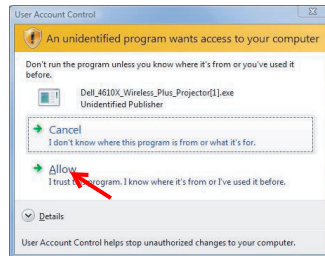
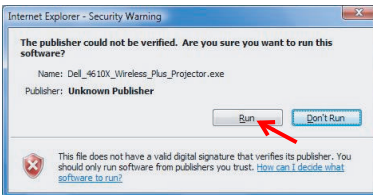

- 10 El software de instalación se iniciará. Siga las instrucciones de la pantalla para completar la configuración.

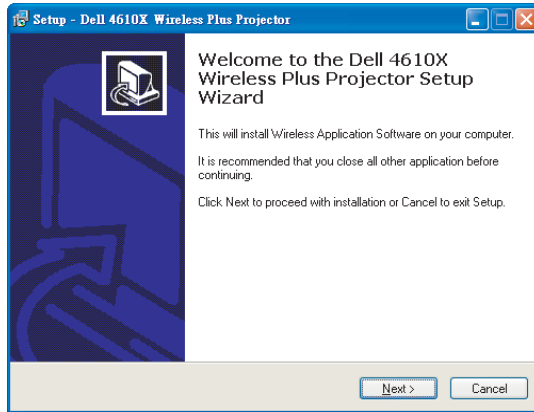

Software de aplicación inalámbrica el 4610X WIRELESS PLUS

Una vez completada la instalación, el software Aplicación inalámbrica del proyector 4610X WIRELESS PLUS se iniciará y buscará el proyector automáticamente. Aparecerá la pantalla siguiente.



Iniciar sesión

Para comunicarse con el proyector, inserte el código de inicio de sesión proporcionado en el paso de la sección "Instalación de la funcionalidad de red inalámbrica y, a continuación, haga clic en **Aceptar**.















NOTA: Si la **Dirección IP** no se detecta, escríbala en la esquina inferior izquierda de la pantalla.





Significado de los botones

Cuando haya iniciado sesión correctamente, aparecerá la siguiente pantalla.



	Elemento	Descripción
1	Barra de estado	Muestra la información IP y del CÓDIGO DE INICIO DE SESIÓN.
	 Menú	Haga clic para activar el menú de la aplicación.
	 Botón Minimizar	Haga clic para minimizar la aplicación.
	 Botón Cerrar	Haga clic para salir de la aplicación.
2	Barra de herramienta de controles	
	 Pantalla completa	Haga clic para proyectar la imagen a pantalla completa.
	 División 1	Haga clic para proyectar la imagen en la esquina superior izquierda de la pantalla.
	 División 2	Haga clic para proyectar la imagen en la esquina superior derecha de la pantalla.
	 División 3	Haga clic para proyectar la imagen en la esquina inferior izquierda de la pantalla.
	 División 4	Haga clic para proyectar la imagen en la esquina inferior derecha de la pantalla.
	 Detener	Haga clic para detener la proyección.
	 Pausa	Haga clic para pausar la proyección.
 Actualizar	Haga clic para actualizar la imagen proyectada.	
3	Estado de la conexión	
	 Icono de conexión	Parpadea cuando la proyección está en curso.

Proyección de la presentación

- Para proyectar la presentación, haga clic en cualquiera de los botones de proyección .
- Para pausar la presentación, haga clic en . El color del icono cambiará a verde.
- Para continuar con la presentación, haga clic de nuevo en .
- Para detener la presentación, haga clic en .

 **NOTA:** la siguiente información solamente se aplica al modo de presentación de datos inalámbrico. La visualización de la imagen podría ralentizarse o realizarse con problemas si se muestra un clip de vídeo o una animación. Consulte la tabla de la tasa de fotogramas siguiente para tener una referencia.

Tasa de fotogramas de la presentación inalámbrica

Porcentaje de variación de la pantalla ¹	Fotogramas estimados por segundo ²
<5 %	30 ³
<10%	16 ³
<20%	12 ³
<40%	8 ³
<75%	5 ³
100%	3 ³
> 100%	≤ 2 ⁴

 **NOTA:**

- 1 El porcentaje de variación de la pantalla se basa en una resolución de 1024 x 768. Ejemplo: al mostrar un clip de vídeo de 320 x 240 en un equipo de escritorio de 1024 x 768, la variación de la pantalla es del 9,8%.
- 2 La tasa de fotogramas de actuación podría ser diferente en función de diversos factores, como el entorno de la red, el contenido de la imagen, las condiciones de la señal, las ubicaciones y el rendimiento del procesador.
- 3 En un entorno WLAN limpio que utilice una conexión 802.11g y sin alargamiento de la pantalla.
- 4 Compresión a 1024 x 768 y con 802.11g.

 **NOTA:** Su PC no entrará en S1 (modo de espera) / S3 (modo de suspensión) / S4 (modo de hibernación) cuando realice una presentación inalámbrica.

Utilización del menú

Haga clic en  para mostrar el menú.

Administración Web
Buscar Proyector
Crear token de aplicación
Información
Acerca de
Salir

ADMINISTRACIÓN WEB—Haga clic en esta opción para abrir la página de administración Web. Consulte la sección "Gestionar el proyector mediante la administración Web" en la página 59.

BUSCAR PROYECTOR—Haga clic en esta opción para buscar y conectarse al proyector inalámbrico.

CREAR TOKEN DE APLICACIÓN—Haga clic en esta opción para crear un token de aplicación. Consulte la sección "Crear token de aplicación" en la página 78.

INFORMACIÓN—Haga clic para mostrar información del sistema.

ACERCA DE—Haga clic en esta opción para ver la versión de la aplicación.

SALIR—Haga clic en esta opción para salir de la aplicación.

Gestionar el proyector mediante la administración Web

Definición de la configuración de red

Si el proyector está conectado a una red, puede obtener acceso al mismo mediante un explorador Web. Para definir la configuración de la red, consulte la sección "INALÁMBRICO Y RED" en la página 43.

Acceso al sistema de administración Web

Utilice Internet Explorer 5.0 (o superior) o Netscape Navigator 7.0 (o superior) e inserte la dirección IP. Ahora puede obtener acceso al sistema de administración Web y administrar el proyector desde una ubicación remota.

Página principal



- Obtenga acceso a la página principal del sistema de administración Web especificando la dirección IP del proyector en el explorador Web. Consulte la sección "INALÁMBRICO Y RED" en la página 43.
- En la lista, seleccione el idioma para la administración Web.
- Haga clic en cualquier elemento de menú de la ficha de la izquierda para obtener acceso a la página.

Descarga del software de aplicación inalámbrica

Consulte también la sección "Instalación de la funcionalidad de red inalámbrica" en la página 51.

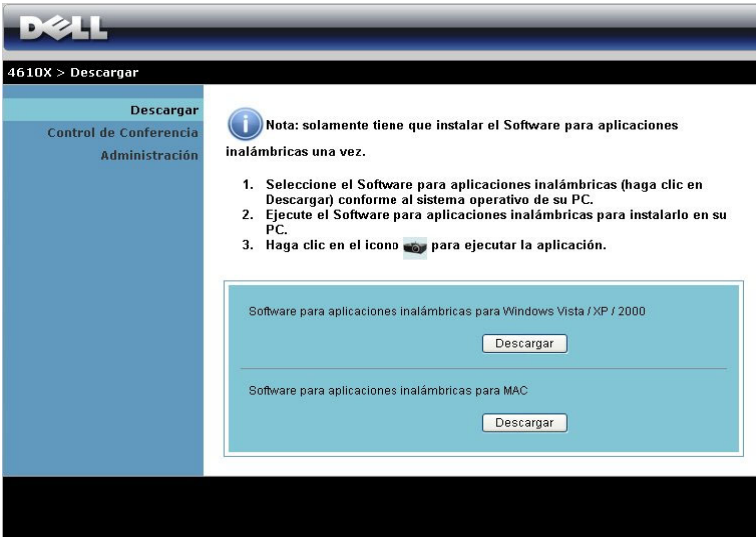

DELL

4610X > Descargar

Descargar

Control de Conferencia
Administración

i Nota: solamente tiene que instalar el Software para aplicaciones inalámbricas una vez.

1. Seleccione el Software para aplicaciones inalámbricas (haga clic en Descargar) conforme al sistema operativo de su PC.
2. Ejecute el Software para aplicaciones inalámbricas para instalarlo en su PC.
3. Haga clic en el icono  para ejecutar la aplicación.

Software para aplicaciones inalámbricas para Windows Vista / XP / 2000

Descargar

Software para aplicaciones inalámbricas para MAC

Descargar

Haga clic en el botón **Descargar** del sistema operativo correspondiente de su PC.





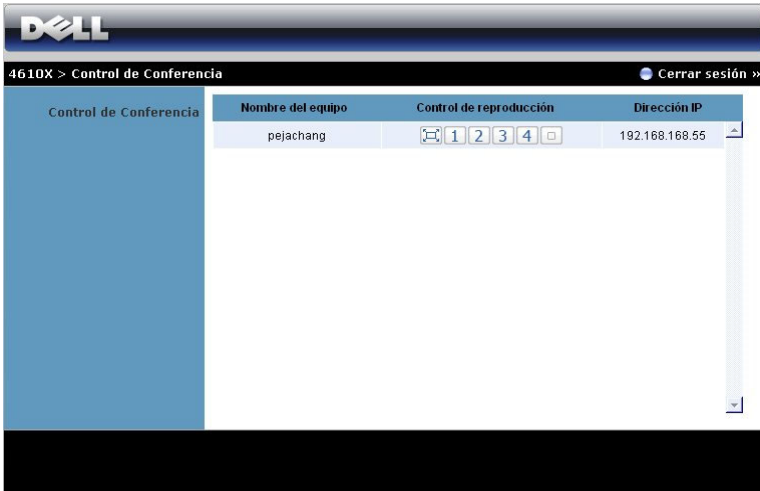

Control de conferencia

Esta opción permite realizar presentaciones de conferencia de diferentes fuentes sin utilizar cables con el proyector. También le permite controlar cómo aparecerá cada una de las presentaciones en la pantalla.



Nombre del equipo: enumera los equipos registrados para el control de conferencias.

Control de reproducción: haga clic en los botones para controlar cómo aparecerá la proyección de cada equipo en la pantalla.

-  Proyección a pantalla completa: la presentación del equipo ocupa toda la pantalla.
-  División 1: la presentación del equipo aparece en la esquina superior izquierda de la pantalla.
-  División 2: la presentación del equipo aparece en la esquina superior derecha de la pantalla.
-  División 3: la presentación del equipo aparece en la esquina inferior izquierda de la pantalla.
-  División 4: la presentación del equipo aparece en la esquina inferior derecha de la pantalla.
-  Detener: la proyección del equipo se detiene.

Dirección IP: muestra la dirección IP de cada equipo.



NOTA: Para terminar la conferencia, haga clic en **Cerrar sesión**.

Administración de propiedades

Administración



Se necesita una clave de administrador para obtener acceso a la página Administración.

- **Contraseña de administrador:** especifique la clave de administrador y haga clic en **Iniciar sesión**. La clave predeterminada es "admin". Para cambiar la clave, consulte la sección "Cambiar contraseñas" en la página 67.

Estado del sistema

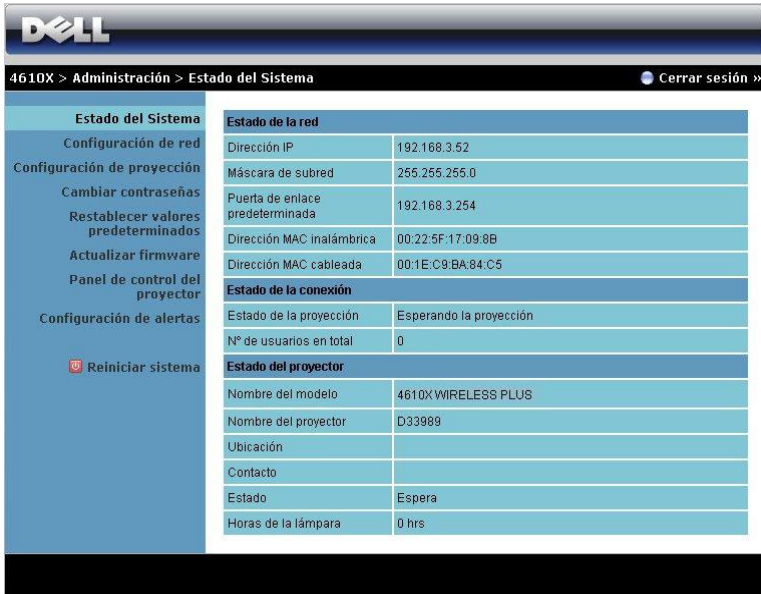

DELL

4610X > Administración > Estado del Sistema Cerrar sesión »

Estado del Sistema	Estado de la red	
Configuración de red	Dirección IP	192.168.3.52
Configuración de proyección	Máscara de subred	255.255.255.0
Cambiar contraseñas	Puerta de enlace predeterminada	192.168.3.254
Restablecer valores predeterminados	Dirección MAC inalámbrica	00:22:5F:17:09:8B
Actualizar firmware	Dirección MAC cableada	00:1E:C9:BA:84:C5
Panel de control del proyector	Estado de la conexión	
Configuración de alertas	Estado de la proyección	Esperando la proyección
 Reiniciar sistema	Nº de usuarios en total	0
	Estado del proyector	
	Nombre del modelo	4610X WIRELESS PLUS
	Nombre del proyector	D33989
	Ubicación	
	Contacto	
	Estado	Espera
	Horas de la lámpara	0 hrs

Muestra la siguiente información: Estado de la red, Estado de la conexión y Estado de la proyección.

Configuración de red

Consulte la sección relacionada con el menú OSD en la página 43.

The screenshot shows the network configuration interface for a Dell 4610X projector. The interface is divided into several sections:

- Estado del Sistema**: A top navigation bar with the Dell logo and the text "4610X > Administración > Configuración de red" and "Cerrar sesión >>".
- Configuración de red**: A sidebar menu with options: Estado del Sistema, Configuración de red, Configuración de proyección, Cambiar contraseñas, Restablecer valores predeterminados, Actualizar firmware, Panel de control del proyector, Configuración de alertas, and Reiniciar sistema.
- Configuración IP**:
 - Radio buttons: Obtener una dirección IP automáticamente, Use la siguiente dirección IP
 - Dirección IP: 192 . 168 . 100 . 10
 - Máscara de subred: 255 . 255 . 255 . 0
 - Puerta de enlace predeterminada: 192 . 168 . 100 . 10
 - Servidor DNS: 192 . 168 . 100 . 10
- Configuración del servidor DHCP**:
 - Radio buttons: Automático, Deshabilitar
 - Dirección IP inicial: 192 . 168 . 100 . 11
 - Dirección IP final: 192 . 168 . 100 . 254
 - Máscara de subred: 255 . 255 . 255 . 0
 - Puerta de enlace predeterminada: 192 . 168 . 100 . 10
 - Servidor DNS: 192 . 168 . 100 . 10
- Configuración inalámbrica**:
 - Radio buttons: Habilitar, Deshabilitar
 - Región: ---- WORLDWIDE ----
 - SSID: 4610X WIRELESS PLUS
 - Transmisión SSID: Habilitar, Deshabilitar
 - Canal: Auto
 - WEP: Deshabilitar
 - Clave: [Empty field]
- Guardián**:
 - Radio buttons: Admitir todo, Bloquear todo, Solamente Internet (puertos 80 y 443)

Buttons: Aplicar, Cancelar

Configuración IP

- Elija **Obtener una dirección IP automáticamente** o **Use la siguiente dirección IP** para asignar una dirección IP manualmente.

Configuración del servidor DHCP

- Elija **Automático** para configurar automáticamente los siguientes campos **Dirección IP inicial**, **Dirección IP final**, **Máscara de subred**, **Puerta de enlace predeterminada** y la dirección de **Servidor DNS** de un servidor DHCP. También puede elegir **Deshabilitar** para desactivar la función.

Configuración inalámbrica

- Elija **Habilitar** para configurar los siguientes campos: **Región, SSID, Transmisión SSID, Canal, WEP y Clave**. Elija **Deshabilitar** para desactivar la configuración inalámbrica.

SSID: 32 caracteres como máximo.

WEP: puede deshabilitar la clave WEP o seleccionar una clave de 64 ó 128 bits ASCII o HEX.

Clave: si la opción WEP está habilitada, tendrá que establecer el valor conforme al modo WEP seleccionado.

Guardián

- Hay 3 opciones:

Admitir todo: se permite que los usuarios obtengan acceso a la red de la oficina a través del proyector inalámbrico.

Bloquear todo: se impide a todos los usuarios obtener acceso a la red de la oficina a través del proyector inalámbrico.

Solamente Internet: se impide a los usuarios que obtengan acceso a la red de la oficina pero se reservan las funciones de conexión a Internet.

Haga clic en el botón **Aplicar** para guardar y hacer efectivos los cambios. Debe reiniciar el proyector para que los cambios tengan efecto.

Configuración de proyección

4610X > Administración > Configuración de proyección Cerrar sesión »

Configuración de proyección

Configuración de proyección	Resolución	XGA (1024x768)
	Profundidad de color	Normal (16 bit)
	Código de inicio de sesión	<input type="radio"/> Deshabilitar <input type="radio"/> Aleatorio <input type="radio"/> Utilizar el siguiente código <input type="text"/>

Configuración del proyector

Nombre del modelo	4610X WIRELESS PLUS
Nombre del proyector	D33989
Ubicación	<input type="text"/>
Contacto	<input type="text"/>

Configuración de proyección

- **Resolución:** permite seleccionar la resolución. Opciones disponibles: XGA (1024 x 768) y WXGA (1280 x 768).
- **Profundidad de color:** permite seleccionar la profundidad de color para obtener presentaciones más intensas. Opciones disponibles: Normal (16 bits) y Alta (32 bits).
- **Código de inicio de sesión:** seleccione cómo desea que el proyector genere el código de inicio de sesión. Hay 3 opciones:
 - **Deshabilitar:** no se necesitará este código cuando se inicie sesión en el sistema.
 - **Aleatorio:** este es el valor predeterminado. El código de inicio de sesión se generará aleatoriamente.
 - **Utilizar el siguiente código:** escriba un código de 4 dígitos. este código se utilizará para iniciar sesión en el sistema.

Configuración del proyector

- Configure los campos **Nombre del modelo**, **Nombre del proyector**, **Ubicación** y **Contacto** (hasta 21 caracteres para cada uno de ellos).

Haga clic en el botón **Aplicar** para guardar y hacer efectivos los cambios. Debe reiniciar el proyector para que los cambios tengan efecto.

Cambiar contraseñas

The screenshot shows the Dell 4610X administrative interface. At the top, there is a navigation bar with the Dell logo on the left and the text "4610X > Administración > Cambiar contraseñas" in the center. On the right side of the navigation bar, there is a "Cerrar sesión »" button. Below the navigation bar is a sidebar menu with the following items: "Estado del Sistema", "Configuración de red", "Configuración de proyección", "Cambiar contraseñas" (highlighted in light blue), "Restablecer valores predeterminados", "Actualizar firmware", "Panel de control del proyector", "Configuración de alertas", and "Reiniciar sistema" (with a red power icon). The main content area is titled "Administración" and contains two input fields: "Insertar nueva contraseña" and "Confirmar nueva contraseña". To the right of the second input field is an "Aplicar" button.

Esta página le permite cambiar la clave del administrador.

- **Insertar nueva contraseña:** especifique la clave nueva.
- **Confirmar nueva contraseña:** especifique la clave de nuevo y haga clic en **Aplicar**.



NOTA: Póngase en contacto con Dell si olvida la contraseña de administrador.

Restablecer valores predeterminados

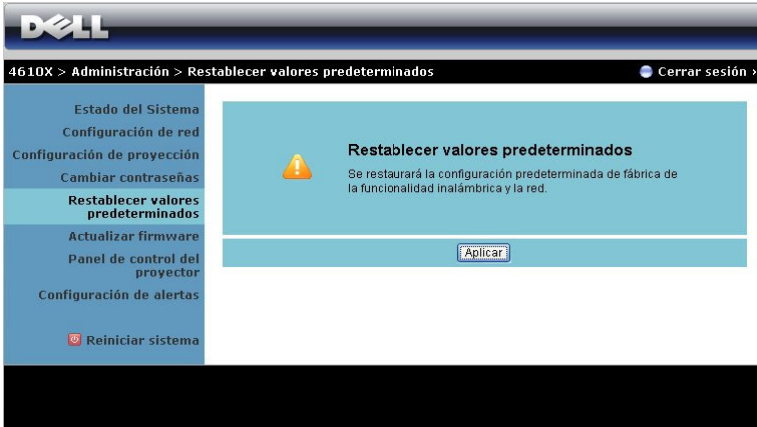

The screenshot shows the Dell ePSA utility interface. At the top, the Dell logo is displayed. Below it, the breadcrumb navigation reads "4610X > Administración > Restablecer valores predeterminados" and a "Cerrar sesión »" link is visible. A left-hand navigation menu lists several options: "Estado del Sistema", "Configuración de red", "Configuración de proyección", "Cambiar contraseñas", "Restablecer valores predeterminados" (highlighted in light blue), "Actualizar firmware", "Panel de control del proyector", "Configuración de alertas", and "Reiniciar sistema". The main content area has a light blue background and features a yellow warning icon. The heading "Restablecer valores predeterminados" is followed by the text: "Se restaurará la configuración predeterminada de fábrica de la funcionalidad inalámbrica y la red." At the bottom of this section is a button labeled "Aplicar".

Haga clic en el botón **Aplicar** para restaurar todos los valores predeterminados de fábrica de la configuración inalámbrica y de red.

Actualizar firmware

Utilice la página Actualizar firmware para actualizar el firmware del proyector.

The screenshot shows the Dell projector's web interface for updating the firmware. At the top, there is a navigation bar with the Dell logo and the text "4610X > Administración > Actualizar firmware" and a "Cerrar sesión" button. On the left, a vertical menu lists various system settings: Estado del Sistema, Configuración de red, Configuración de proyección, Cambiar contraseñas, Restablecer valores predeterminados, Actualizar firmware (highlighted), Panel de control del proyector, Configuración de alertas, and Reiniciar sistema. The main content area displays the following information:

Versión de firmware inalámbrica	W14
Fecha de publicación	20090413

La actualización del firmware tardará unos minutos. No interrumpa el proceso una vez iniciado. El sistema inalámbrico se reiniciará automáticamente una vez completada la actualización.

Seleccione un archivo (*.awd) para actualizar:

Nombre del archivo Examinar...

Para iniciar la actualización del firmware, realice los pasos siguientes:

- 1 Presione **Examinar** para seleccionar el archivo para realizar la actualización.
- 2 Haga clic en el botón **Actualizar** para iniciar. Espere mientras el sistema actualiza el firmware en el dispositivo.

Espere mientras el sistema graba el nuevo firmware en el dispositivo.

Advertencia: la grabación en memoria flash del archivo transferido tarda entre 10 minutos. **Durante este período, cualquier interrupción, como un apagado o reinicio del sistema, lo bloqueará.**

Tiempo restante estimado: 417 segundos



PRECAUCIÓN: ¡No interrumpa el proceso de actualización ya que el sistema podría bloquearse!

- 3 Haga clic en **Confirmar** cuando la actualización haya terminado.



Panel de control de proyector

4610X > Administración > Panel de control del proyector Cerrar sesión »

Estado del Sistema Configuración de red Configuración de proyección Cambiar contraseñas Restablecer valores predeterminados Actualizar firmware Panel de control del proyector Configuración de alertas <input checked="" type="checkbox"/> Reiniciar sistema	Información del proyector	
	Estado del proyector	Espera Actualizar
	Ahorro de energía	DES ENCENDER APAGAR
	Estado de la alerta	Buena Eliminar
	Control de imagen	
	Modo de funcionamiento	<input checked="" type="radio"/> Modo normal <input type="radio"/> Modo ECO
	Modo Proyector	Proyección frontal-Escritorio
	Seleccionar fuente	Ninguna
	Modo Vídeo	Modo Presentación
	Pantalla en blanco	<input type="radio"/> Activar <input checked="" type="radio"/> DES
Relación de aspecto	<input checked="" type="radio"/> Origen <input type="radio"/> 4:3 <input type="radio"/> Wide	
Brillo	0 (0-100) Definir	
Contraste	0 (0-100) Definir	
<input type="button" value="Ajuste automático"/>		
Control de audio		
Entrada de audio	Audio-A	
Volumen	0 (0-20) Definir	
Altavoz	<input type="radio"/> Activar <input checked="" type="radio"/> DES	
Volumen de la alerta	DES	
<input type="button" value="Valores fáb."/>		

Información del proyector

- **Estado del proyector** Hay 4 estados: Lámpara encendida, Espera, Ahorro de energía y Enfriando. Haga clic en el botón **Actualizar** para actualizar el estado y la configuración de control.
- **Ahorro de energía** La opción de ahorro de energía se puede establecer en Desactivar, 30, 60 90 ó 120 minutos. Para obtener más información, consulte la sección "Ahorrar energ." en la página 46.
- **Estados de alerta:** Hay 5 estados de alerta: Error de la lámpara, horas de la lámpara superadas, proyector sobrecalentado, error del ventilador y lámpara sobrecalentada. El proyector podría bloquear el modo de proyección si se activa cualquiera de las alertas. Para salir del modo de proyección, haga clic en el botón **Eliminar** para borrar el estado de alerta antes de poder encender el proyector.

Control de imagen

- **Modo de funcionamiento:** permite seleccionar el modo de funcionamiento. Las dos opciones disponibles son: Modo normal y Modo ECO.
- **Modo Proyector:** Permite seleccionar el modo del proyector, dependiendo de cómo se monte este. Hay 4 modos de proyección: Proyección frontal-Escritorio, Proyección frontal-Montaje en el techo, Proyección posterior-Escritorio y Proyección posterior-Montaje en el techo
- **Seleccionar fuente:** el menú Seleccionar fuente le permite seleccionar la fuente de entrada del proyector. Puede seleccionar VGA-A, VGA-B, S-Video, Video comp., HDMI e Inalámbrico/Red
- **Modo Vídeo:** Seleccione un modo para optimizar la imagen de visualización basándose en el uso del proyector:
 - **Presentación:** ideal para presentación de diapositivas.
 - **Brillante:** brillo y contraste máximos.
 - **Película:** para ver películas y fotografías.
 - **sRGB:** proporciona una representación de color más precisa.
 - **Personalizado:** configuración preferida del usuario.
- **Pantalla en blanco:** puede seleccionar ACT o DES.
- **Relación aspecto:** permite seleccionar la relación de aspecto para ajustar cómo aparece la imagen.
- **Brillo:** seleccione un valor para ajustar el brillo de la imagen.
- **Contraste:** seleccione un valor para ajustar el contraste de la pantalla.

Haga clic en el botón **Ajuste automático** para ajustar la configuración automáticamente.

Control de audio

- **Entrada de audio:** seleccione la fuente de entrada. Opciones disponibles: Audio A, Audio B, Audio C y HDMI.
- **Volumen:** seleccione el valor (0~20) para el volumen de audio.
- **Altavoz:** puede seleccionar ACT para habilitar la función de audio o DES para deshabilitar dicha función.
- **Volumen de la alerta:** establezca la sonoridad de alerta (DES, Bajo, Medio o Alto) para el encendido y apagado, la advertencia y las teclas de comandos.

Haga clic en el botón **Valores fáb.** para restaurar la configuración predeterminada de fábrica.

Configuración de alertas

4610X > Administración > Configuración de alertas Cerrar sesión »

Estado del Sistema
Configuración de red
Configuración de proyección
Cambiar contraseñas
Restablecer valores predeterminados
Actualizar firmware
Panel de control del proyector

Configuración de alertas

Reiniciar sistema

Aviso por correo electrónico

Habilitar Deshabilitar

Para: @

Cc: @

De: @

Asunto: 4610X WIRELESS PLUS-D33963 Aviso

Configuración SMTP

Servidor SMTP saliente:

Nombre del usuario:

Contraseña:

Condición de alerta

Advertencia de lámpara

Vida de lámpara reducida

Advertencia de temperatura

El módulo de lámpara no es original

Aviso por correo electrónico

- Aviso por correo electrónico: Puede establecer si desea recibir notificación por correo electrónico (Habilitar) o (Deshabilitar).
- Para/CC/De: puede establecer la dirección de correo electrónico del remitente (De) y los destinatarios (Para/Cc) para recibir la notificación cuando se produce una anomalía o advertencia.
- Asunto: puede escribir la línea del asunto del correo electrónico.

Haga clic en el botón **Prueba alerta por correo electrónico** para probar la configuración de la alerta por correo electrónico.

Configuración SMTP

- El administrador de la red o el MIS debe proporcionar la información de los campos **Servidor SMTP saliente**, **Nombre del usuario** y **Contraseña**.

Condición de alerta

- puede seleccionar las anomalías o advertencias que se van a notificar por correo electrónico. Cuando se produce cualquiera de las condiciones de alerta, se enviará un correo electrónico a los destinatarios (Para/Cc).

Haga clic en el botón **Guardar** para guardar la configuración.

Reiniciar sistema

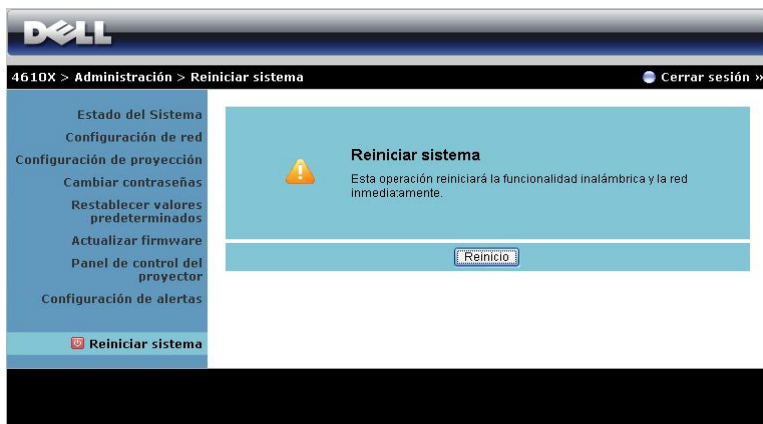

Haga clic en Reinicio para reiniciar el sistema.

Crestron



Para la función Crestron.

SUGERENCIAS:

Me gustaría obtener acceso remoto al proyector a través de Internet. ¿Cuál es la mejor configuración para el explorador?

Siga los pasos que se indican a continuación para establecer la mejor configuración en el explorador:

- 1** Abra el **Panel de control** → **Opciones de Internet** → ficha **General** → **Archivos temporales de Internet** → **Configuración** → Active la opción **Cada vez que visite la página**.
- 2** Algunos firewall o antivirus pueden bloquear la aplicación HTTP. Si es posible, desactive el firewall o el antivirus.

Me gustaría obtener acceso remoto al proyector a través de Internet. ¿Qué número de puerto de socket debo abrir para él en el firewall?

A continuación se indican los puertos de socket TCP/IP que utiliza el proyector.

UDP/TCP	Puerto Número	Descripción
TCP	80	Configuración Web (HTTP)
UDP/TCP	25	SMTP: se utiliza para enrutar el correo electrónico entre servidores de correo
UDP/TCP	161	SNMP: Simple Network Management Protocol, es decir, Protocolo de administración de red simple
UDP	9131	AMX: se utiliza para detección AMX

¿Por qué no puedo obtener acceso al proyector a través de Internet?

- 1** Compruebe si el equipo de sobremesa o el portátil está conectado a Internet.
 - 2** Consulte a su MIS o administrador de red si el equipo de sobremesa o portátil se encuentra en la misma subred.
-

¿Por qué no puedo obtener acceso al servidor SMTP?

- 1** Consulte a su MIS o administrador de red si la función del servidor SMTP está abierta para el proyector y se permite a la dirección IP asignada al proyector obtener acceso a dicho servidor SMTP. El número de puerto del socket SMTP del proyector es 25 y no se puede cambiar.
- 2** Compruebe si el servidor SMTP saliente, el nombre de usuario y la contraseña están correctamente establecidos.
- 3** Algunos servidores SMTP comprobarán si la dirección de correo electrónico del campo "De" guarda relación con los campos "Nombre del usuario" y "Contraseña". Por ejemplo, utilice la dirección test@dell.com como la dirección de correo en el campo "De". También debe utilizar la información de cuenta test@dell.com para los campos Nombre del usuario y Contraseña para iniciar sesión en el servidor SMTP.

¿Por qué no puedo recibir el correo electrónico de alerta de prueba aunque el proyector ya indique que dicho correo se ha enviado?

La causa podría deberse a que el servidor SMTP haya reconocido el correo de alerta como correo no deseado o a la restricción del servidor SMTP. Consulte con su MIS o administrador de red la configuración del servidor SMTP.

Configuración del firewall y preguntas más frecuentes

P: ¿Por qué no puedo obtener acceso a la página de administración Web?

R: La configuración del firewall de su PC puede impedirle obtener acceso a dicha página. Consulte la siguiente configuración.

Protección del firewall	Configuración
McAfee Security Center	<ol style="list-style-type: none">1 Inicie McAfee Security Center (Inicio > Todos los programas> McAfee > McAfee Security Center).2 En la ficha personal firewall plus, haga clic en View the Internet Applications List.3 Busque y seleccione Proyector Dell 4610X Wireless Plus en la lista.4 Haga clic con el botón secundario en la columna Permissions.5 Seleccione Allow Full Access en el menú contextual.
Norton AntiVirus	<ol style="list-style-type: none">1 Open Norton AntiVirus (Inicio > Todos los programas> Norton AntiVirus > Norton AntiVirus).2 Haga clic en el menú Options y seleccione Norton AntiVirus.3 En la página Status, seleccione Internet Worm Protection.4 Busque y seleccione Proyector Dell 4610X Wireless Plus en la lista de programas5 Haga clic con el botón secundario en la columna Internet Access .6 Seleccione Permit All en el menú contextual.7 Haga clic en OK.
Sygate Personal Firewall	<ol style="list-style-type: none">1 Abra Sygate Personal Firewall (Inicio > Todos los programas > Sygate > Sygate Personal Firewall).2 En la lista Running Applications busque Proyector Dell 4610X Wireless Plus y haga clic con el botón secundario en esta opción.3 Seleccione Allow en el menú contextual.

Protección del firewall	Configuración
Windows Firewall	<ol style="list-style-type: none"> 1 Abra Firewall de Windows (Inicio > Todos los programas > Panel de control). Haga doble clic en Firewall de Windows. 2 En la ficha General, desactive la opción No permitir excepciones. 3 En la ficha Excepciones, haga clic en el botón Agregar programa... 4 Busque y seleccione Proyector Dell 4610X Wireless Plus en la lista de programas y, a continuación, haga clic en clic Aceptar. 5 Haga clic en Aceptar para confirmar la configuración de las excepciones.
Zone Alarm	<ol style="list-style-type: none"> 1 Abra Zone Alarm Firewall (Inicio > Todos los programas > Zone Labs > Zone Labs Center). 2 En la página Program Control , busque y seleccione Proyector Dell 4610X Wireless Plus en la lista. 3 Haga clic con el botón secundario en la columna Access-Trusted . 4 Seleccione Allow en el menú contextual. 5 Haga clic con el botón secundario y seleccione Allow para las columnas Access-Internet, Server-Trusted y Server-Internet .

Crear token de aplicación

El token de aplicación permite llevar a cabo la función Enchufar y mostrar mediante un token USB.

- 1 En el software de aplicación, haga clic en  > **Crear token de aplicación**.
- 2 Aparecerá la siguiente pantalla. Haga clic en **Next (Siguiente)**.



- 3 Conecte una unidad flash en cualquier puerto USB de su PC. Seleccione la unidad en la lista y haga clic en **Next (Siguiente)**.



- 4 Haga clic en **Finish (Finalizar)** para cerrar el asistente.



Solución de problemas del proyector



Si tiene problemas con el proyector, consulte las siguientes sugerencias para solucionarlos. Si el problema persiste, comuníquese con Dell. (Consulte la sección Ponerse en contacto con Dell™ en la página 92).

Problema

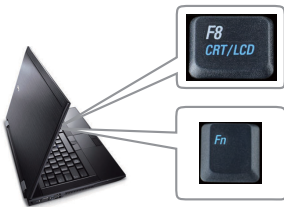
No aparece ninguna imagen en la pantalla







Solución posible

- Compruebe que haya quitado la tapa de la lente y que el proyector esté encendido.
- Asegúrese de que la opción SEL. ENT, está correctamente establecida en el menú OSD.
- Asegúrese de que el puerto de gráficos externos está habilitado. Si está usando una computadora portátil Dell™, pulse   (Fn + F8). En el caso de otros equipos, consulte la documentación correspondiente. La señal de salida del equipo no se corresponde con los estándares de la industria. Si se produce este problema, actualice el controlador de vídeo del equipo. Para los equipos Dell, consulte el sitio Web support.dell.com.
- Asegúrese de que todos los cables están conectados firmemente. Consulte la sección "Conexión del proyector" en la página 9.
- Asegúrese de que los contactos de los conectores no están doblados o rotos.
- Asegúrese de que la lámpara está instalada firmemente (consulte la sección "Cambiar la lámpara" en la página 85).
- Utilice la opción **Patrón de prueba** del menú **Otros**. Asegúrese de que los colores del patrón de prueba son los correctos.

Falta la fuente de entrada. No se puede cambiar a una fuente de entrada particular.

Vaya a Opciones avanzadas para habilitar/deshabilitar fuentes y asegúrese de que una fuente de entrada concreta está establecida en Habilitar.

Problema (continuación)	Solución posible (continuación)
Imagen parcial, desplazada o incorrecta	<p>1 Pulse el botón Ajuste automático del mando a distancia o del panel de control.</p> <p>2 Si está usando un equipo portátil de Dell™, establezca la resolución del mismo en XGA (1024 x 768):</p> <p>a Haga clic con el botón secundario en una parte no utilizada del Escritorio de Windows®, haga clic en Propiedades y, a continuación, seleccione la ficha Configuración.</p> <p>b Compruebe que la resolución es 1024 x 768 píxeles para el puerto del monitor externo.</p> <p>c Presione   (Fn+F8).</p> <p>Si tiene problemas cambiando las resoluciones o el monitor se bloquea, reinicie todo el equipo y el proyector.</p> <p>Si no está utilizando un equipo portátil de Dell?, consulte la documentación del mismo. La señal de salida del equipo puede no corresponderse con los estándares de la industria. Si se produce este problema, actualice el controlador de vídeo del equipo. Para los equipos Dell, consulte el sitio Web support.dell.com.</p>
La pantalla no muestra la presentación	Si está usando un equipo portátil, pulse   (Fn+F8).
La imagen es inestable o parpadea	Ajuste el seguimiento en el submenú OSD Pantalla (solamente en Modo PC).
La imagen presenta una línea vertical que parpadea	Ajuste la frecuencia en el submenú OSD Pantalla (sólo en Modo PC).
El color de la imagen no es correcto	<ul style="list-style-type: none"> • Si la pantalla recibe una señal incorrecta de la tarjeta gráfica, establezca el tipo de señal en RGB en la ficha Pantalla del menú OSD. • Utilice la opción Patrón de prueba del menú Otros. Asegúrese de que los colores del patrón de prueba son los correctos.

Problema (continuación)	Solución posible (continuación)
La imagen está desenfocada	<p>1 Ajuste el anillo de enfoque en la lente del proyector.</p> <p>2 Asegúrese de que la pantalla de proyección se encuentra alejada la distancia necesaria permitida del proyector (120,09 cm [3,94 pies] a 1.000 cm [32,81 m]).</p>
La imagen aparece estirada en el modo DVD 16:9	<p>El proyector detecta automáticamente el formato de la señal de entrada. Mantendrá la relación de aspecto de la imagen proyectada conforme al formato de la señal de entrada con una configuración Original.</p> <p>Si la imagen sigue apareciendo estirada, ajuste la relación de aspecto en el menú OSD Configurar.</p>
La imagen aparece al revés	<p>Seleccione Configurar en el OSD y ajuste el modo proyector.</p>
La lámpara está quemada o emite un ruido de estallido	<p>Cuando la lámpara alcanza el final de su período de vida, puede quemarse y emitir un sonido de explosión. Si ocurre esto, el proyector no se volverá a encender. Para reemplazar la lámpara, consulte la sección "Cambiar la lámpara" en la página 85.</p>
La luz LÁMPARA se mantiene encendida de color ámbar	<p>Si la luz LÁMPARA está permanentemente encendida en color ámbar, reemplace la lámpara.</p>

Problema (continuación)	Solución posible (continuación)
La luz LÁMPARA parpadea de color ámbar	<p>Si la luz LÁMPARA parpadea en color ámbar, la conexión del módulo de la lámpara puede estar interrumpida. Compruebe el módulo de la lámpara y asegúrese de que está correctamente instalado.</p> <p>Si las luces LÁMPARA y Alimentación parpadean en ámbar, el controlador de la lámpara se ha averiado y el proyector se apagará automáticamente.</p> <p>Si las luces LÁMPARA y TEMPERATURA parpadean en ámbar y la luz Alimentación se ilumina permanentemente en azul, la rueda de colores se ha averiado y el proyector se apagará automáticamente.</p> <p>Para hacer desaparecer el modo de protección, pulse y mantenga presionado el botón ALIMENTACIÓN durante 10 segundos.</p>
La luz TEMPERATURA se ilumina permanentemente en ámbar	El proyector se ha sobrecalentado. La pantalla se apaga automáticamente. Vuelva a encender la pantalla cuando el proyector se enfríe. Si el problema persiste, póngase en contacto con Dell?.
La luz TEMPERATURA parpadea en ámbar	Un ventilador del proyector se ha averiado y el proyector se apagará automáticamente. Intente borrar el modo del proyector pulsando y manteniendo presionado el botón ALIMENTACIÓN durante 10 segundos. Espere unos 5 minutos e intente proporcionar de nuevo la alimentación. Si el problema persiste, póngase en contacto con Dell?.
El menú OSD no aparece en la pantalla	Intente presionar el botón Menú en el panel durante 15 segundos para desbloquear el menú OSD. Compruebe la información sobre la opción Bloquear menú en la página 45.
El mando a distancia no funciona bien o sólo funciona en un alcance limitado	Las pilas pueden estar agotadas. Compruebe si el haz láser transmitido desde el mando a distancia es demasiado débil. Si es así, reemplace las pilas por 2 pilas nuevas de tipo "AAA".

Señales de referencia

Estado del proyector	Descripción	Botones de control			Indicador	
		Alimentación	Menú	Otros	TEMPERATURA (Ámbar)	LÁMPARA (Ámbar)
Modo de espera	Proyector en modo de espera. Preparado para encenderse.	AZUL Intermitente	APAGADO	APAGADO	APAGADO	APAGADO
Modo de calentamiento	El proyector tardará algún tiempo en calentarse y encenderse.	AZUL	AZUL	AZUL	APAGADO	APAGADO
Lámpara encendida	El proyector está en modo Normal, preparado para mostrar una imagen.  Nota: no se puede obtener acceso al menú OSD.	AZUL	AZUL	APAGADO	APAGADO	APAGADO
Modo de enfriamiento	El proyector se está enfriando para apagarse.	AZUL	APAGADO	APAGADO	APAGADO	APAGADO
Modo de ahorro de energía	Se ha activado el modo de ahorro de energía. El proyector entrará automáticamente en el modo de espera si no se detecta ninguna señal de entrada en dos horas.	ÁMBAR Intermitente	APAGADO	APAGADO	APAGADO	APAGADO
Enfriamiento antes del modo de ahorro de energía	El proyector tarda 60 segundos en enfriarse antes de entrar en el modo de ahorro de energía.	ÁMBAR	APAGADO	APAGADO	APAGADO	APAGADO
Proyector sobrecalentado	Puede que las aberturas de ventilación estén bloqueadas o que la temperatura ambiente sea superior a 35°C. El proyector se apaga automáticamente. Asegúrese de que las aberturas de ventilación no se encuentran bloqueadas y de que la temperatura ambiente está dentro del rango de funcionamiento. Si el problema persiste, póngase en contacto con Dell.	APAGADO	APAGADO	APAGADO	ÁMBAR	APAGADO
Sobrecalentamiento de la lámpara	La lámpara se ha sobrecalentado. Puede que las aberturas de ventilación estén bloqueadas. El proyector se apaga automáticamente. Vuelva a encender la pantalla cuando el proyector se enfríe. Si el problema persiste, póngase en contacto con Dell.	AZUL	APAGADO	APAGADO	ÁMBAR	APAGADO
Controlador de la lámpara sobrecalentado	El controlador de la lámpara se ha sobrecalentado. Puede que las aberturas de ventilación estén bloqueadas. El proyector se apaga automáticamente. Vuelva a encender la pantalla cuando el proyector se enfríe. Si el problema persiste, póngase en contacto con Dell.	ÁMBAR	APAGADO	APAGADO	ÁMBAR	APAGADO
Avería en el ventilador	Uno de los ventiladores se ha averiado. El proyector se apaga automáticamente. Si el problema persiste, póngase en contacto con Dell.	APAGADO	APAGADO	APAGADO	ÁMBAR Intermitente	APAGADO
Avería en controlador de lámpara	El controlador de la lámpara se ha averiado. El proyector se apaga automáticamente. Desenchufe el cable de alimentación 5 minutos después y, a continuación, vuelva a encender la pantalla. Si el problema persiste, póngase en contacto con Dell.	ÁMBAR Intermitente	APAGADO	APAGADO	APAGADO	ÁMBAR Intermitente
Avería de la rueda de colores	La rueda de colores no se puede iniciar. El proyector se ha averiado y se apagará automáticamente. Desenchufe el cable de alimentación tres minutos después y, a continuación, encienda el proyector. Si el problema persiste, póngase en contacto con Dell.	AZUL	APAGADO	APAGADO	ÁMBAR Intermitente	ÁMBAR Intermitente

Avería en la lámpara	La lámpara está defectuosa. Cámbiela.	APAGADO	APAGADO	APAGADO	APAGADO	ÁMBAR
Avería - Alimentación CC (+12 V)	La fuente de alimentación se ha interrumpido. El proyector se apaga automáticamente. Desenchufe el cable de alimentación tres minutos después y, a continuación, encienda el proyector. Si el problema persiste, póngase en contacto con Dell.	ÁMBAR Intermitente	APAGADO	APAGADO	ÁMBAR	ÁMBAR
Avería - Alimentación CC (secundaria)	La fuente de alimentación se ha interrumpido. El proyector se apaga automáticamente. Desenchufe el cable de alimentación tres minutos después y, a continuación, encienda el proyector. Si el problema persiste, póngase en contacto con Dell.	ÁMBAR Intermitente	APAGADO	APAGADO	ÁMBAR	APAGADO
Error de conexión del módulo de la lámpara	La conexión del módulo de la lámpara puede estar interrumpida. Compruebe el módulo de la lámpara y asegúrese de que está correctamente instalado. Si el problema persiste, póngase en contacto con Dell.	APAGADO	APAGADO	APAGADO	APAGADO	ÁMBAR Intermitente

Cambiar la lámpara

⚠ PRECAUCIÓN: Antes de comenzar cualquiera de los procedimientos de esta sección, siga las instrucciones de seguridad descritas en la página 7.

Cambie la lámpara cuando el mensaje "La lámpara está alcanzando el fin de su vida útil a funcionamiento. Es recomendable reemplazarla. Consulte la dirección Web www.dell.com/lamps" aparezca en la pantalla. Si el problema persiste tras cambiar la lámpara, póngase en contacto con Dell™. Para obtener más información, consulte la sección Ponerse en contacto con Dell™ en la página 92.

⚠ PRECAUCIÓN: Utilice una lámpara original para garantizar la seguridad y unas condiciones de seguridad óptimas del proyector.

⚠ PRECAUCIÓN: La lámpara se calienta mucho durante el uso. No intente cambiarla hasta que el proyector se haya enfriado durante al menos 30 minutos.

⚠ PRECAUCIÓN: No toque la bombilla ni el vidrio de la lámpara en ningún momento. Las lámparas de los proyectores son muy frágiles y pueden romperse si se tocan. Los trozos de cristal roto son afilados y podrían causar lesiones.

⚠ PRECAUCIÓN: Si la lámpara se rompe, quite todas las piezas rotas del proyector y deshágase de ellas o recíclelas según la ley estatal, local o federal. Para obtener más información, consulte la página Web www.dell.com/hg.

- 1 Apague el proyector y desconecte el cable de alimentación.
- 2 Deje que el proyector se enfríe durante al menos 30 minutos.
- 3 Afloje los dos tornillos que sujetan la tapa de la lámpara y quite dicha tapa.
- 4 Afloje los dos tornillos que sujetan la lámpara.
- 5 Levante la lámpara por su asa de metal.

✍ NOTA: Es posible que Dell™ solicite que las lámparas reemplazadas cubiertas por la garantía se devuelvan a Dell™. De lo contrario, póngase en contacto con su agencia local de eliminación de residuos para conocer el lugar de depósito más cercano.

- 6 Coloque la nueva lámpara.



- 7 Apriete los dos tornillos que sujetan la lámpara.
- 8 Vuelva a colocar la tapa de la lámpara y apriete los dos tornillos.
- 9 Restablezca el tiempo de uso de la lámpara seleccionando "Sí" en la opción **Reiniciar lámp.** en la ficha **Lámpara** del menú OSD (consulte el menú Lámpara en la página 41). Cuando se cambia un nuevo módulo de la lámpara, el proyector lo detecta automáticamente y restablece las horas de la lámpara.



PRECAUCIÓN: Eliminación de lámparas (sólo para EE.UU.)

 **LAS LÁMPARAS DE ESTE PRODUCTO CONTIENEN MERCURIO Y DEBEN SER RECICLADAS O ELIMINADAS CONFORME A LAS LEYES LOCALES, ESTATALES Y FEDERALES. PARA OBTENER MÁS INFORMACIÓN, VISITE LA PÁGINA WEB WWW.DELL.COM/HG O PÓNGASE EN CONTACTO CON LA ALIANZA DE INDUSTRIAS ELECTRÓNICAS EN WWW.EIAE.ORG. PARA CONOCER DETALLES ESPECÍFICOS SOBRE LA ELIMINACIÓN DE LAS LÁMPARAS, VISITE LA PÁGINA WEB WWW.LAMPRECYCLE.ORG.**

Especificaciones

Válvula de luz	0,55" XGA DMD Tipo X, DarkChip2?
Brillo	3500 lúmenes ANSI (máx.)
Tasa de contraste	2000:1 típica (totalmente activado/desactivado)
Uniformidad	85% típica (norma de Japón - JBMA)
Número de píxeles	1024 x 768 (XGA)
Color visible	16,7 M de colores
Velocidad de la rueda de colores	2X
Lente de proyección	Punto F: F/2,4~2,66 Distancia focal, f=18,2~21,8 mm Lente de zoom manual 1,2X Relación de proyección = 1,6~1,92 gran angular y teleobjetivo
Tamaño de la pantalla de proyección	30-307 pulgadas (diagonal)
Distancia de proyección	1,2 m~10 m (3,94~32,81 pies)
Compatibilidad del video	Vídeo compuesto / S-Video: NTSC (J, M, 4,43), PAL (B, D, G, H, I, M, N, Nc, 60) y SECAM (B, D, G, K, K1, L) Vídeo de componentes a través de VGA y HDMI: 1080i/p, 720p, 576i/p y 480i/p
Fuente de alimentación	AC90-264 50/60 Hz universal con entrada PFC
Consumo de energía	Modo normal: 375 W \pm 10% con 110 Vca (función inalámbrica y red activadas) Modo ECO: 330 W \pm 10% con 110 Vca (función inalámbrica y red activadas) Modo de ahorro de energía: <24 W (función inalámbrica y red activadas, velocidad del ventilador al mínimo) Modo de espera: <12 W \pm 10% con 110 Vca (función inalámbrica y red activadas) < 1 W (función inalámbrica y red desactivadas)

Audio	2 altavoces x 5 W RMS
Nivel de ruido	35 dB(A) en modo normal, 32 dB(A) en modo económico
Peso	2,97 ± 0,02 kg (6,55 ± 0,05 libras)
Dimensiones (Ancho x Alto x Fondo)	286 x 110 x 247,8 cm (11,26 x 4,33 x 9,76 pulgadas)



Condiciones medioambientales	Temperatura de funcionamiento: 5 °C - 35 °C (41 °F- 95 °F)
	Humedad: 80% máximo
	Temperatura de almacenamiento: 0 °C a 60 °C (32 °F a 140 °F)
	Humedad: 90% máximo
Conectores de E/S	Temperatura de transporte: -20 °C a 60 °C (-4 °F a 140 °F)
	Humedad: 90% máximo
	Alimentación: un zócalo de alimentación de CA (3 contactos - entrada C14)
	Entrada VGA: dos conectores D-sub de 15 contactos (azul), VGA-A y VGA-B, para señales de entrada analógicas RGB y de componentes.
	Salida VGA: un conector D-sub de 15 contactos (negro) para derivación VGA A.
	Entrada de S-Video: un conector estándar S-Video mini-DIN de 4 contactos para señal Y/C.
	Entrada de vídeo compuesto: un conector RCA amarillo para señal CVBS.
	Entrada HDMI: un conector HDMI compatible con HDMI 1.3. Compatible con HDCP.
	Entrada de audio analógico: dos miniconectores telefónicos estéreo de 3,5 mm (azul) y un par de conectores RCA (rojo/blanco).
	Salida de audio variable: un conector minitelefónico estéreo de 3,5 mm (verde).

	<p>Puerto USB: un esclavo USB para soporte remoto.</p> <p>Puerto RS232: un puerto mini-DIN de 6 contactos para comunicación RS232.</p> <p>Puerto RJ45: un conector RJ45 para controlar el proyector a través de la red.</p> <p>Salida de 12 V: una salida de retransmisión de 12 VCC y 200 mA máximo para manejar la pantalla automática.</p>
Función inalámbrica	<p>Norma inalámbrica: IEEE802.11b/g</p> <p>Sistema operativo: Windows Vista/XP/2000 o MAC OS X</p> <p>Compatibilidad: diapositivas para presentaciones y control del proyector.</p> <p>Permite la conexión de 20 usuarios simultáneamente.</p> <p>Pantalla dividida 4 a 1. Permite la proyección de 4 diapositivas de presentación en la pantalla.</p> <p>Modo de control de conferencia.</p>
Lámpara	<p>Lámpara Philips de 280 W reemplazable por el usuario (hasta 2500 horas en el modo económico)</p>



NOTA: El valor nominal del tiempo de vida útil de la lámpara para cualquier proyector es solamente una medida de la degradación del brillo y no una especificación del tiempo que tarda dicha lámpara en averiarse y dejar de emitir luz. La vida de una lámpara se define como el tiempo en el que más del 50 por ciento de una gran cantidad de lámparas de muestra tardan en reducir el brillo en aproximadamente el 50 por ciento de los lúmenes nominales. El valor nominal de la vida útil de la lámpara no se garantiza de ninguna forma. El período de vida de funcionamiento real de la lámpara de un proyector variará en función de las condiciones de funcionamiento y de los hábitos de uso. El uso de un proyector en condiciones adversas, como por ejemplo entornos polvorientos, temperaturas elevadas, muchas horas por día y apagado repentino, probablemente reducirá el período de vida útil de la lámpara o causará una avería en la misma.

Asignación de contactos RS232

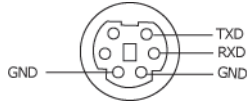

Protocolo RS232

- Configuración de la comunicación

Configuración de la conexión	Valor
Tasa de baudios:	19200
Bits de datos:	8
Paridad	Ninguna
Bits de parada	1

- Tipos de comandos

Para abrir el menú OSD y ajustar la configuración.

- Sintaxis de comando de control (desde su PC al proyector)

[H][AC][SoP][CRC][ID][SoM][COMMAND]

- **Ejemplo:** comando de encendido (enviar byte menos significativo primero)

--> 0xBE, 0xEF, 0x10, 0x05, 0x00, 0xC6, 0xFF, 0x11, 0x11, 0x01, 0x00, 0x01

- Lista de comandos de control

Para ver el código RS232 más reciente, visite el sitio Web de soporte técnico de Dell en: support.dell.com.

Modos de compatibilidad (analógico/digital)

Resolución	Tasa de actualización (Hz)	Frecuencia de sincronización h. (KHz)	Reloj de píxeles (MHz)
640 x 350	70,087	31,469	25,175
640 x 480	59,940	31,469	25,175
640 x 480 p60	59,940	31,469	25,175
720 x 480 p60	59,940	31,469	27,000
720 x 576 p50	50,000	31,250	27,000
720 x 400	70,087	31,469	28,322
640 x 480	75,000	37,500	31,500
848 x 480	60,000	31,020	33,750
640 x 480	85,008	43,269	36,000
800 x 600	60,317	37,879	40,000
800 x 600	75,000	46,875	49,500
800 x 600	85,061	53,674	56,250
1024 x 768	60,004	48,363	65,000
1280 x 720 p50	50,000	37,500	74,250
1280 x 720 p60	60,000	45,000	74,250
1920 x 1080 i50	50,000	28,125	74,250
1920 x 1080 i60	60,000	33,750	74,250
1280 x 720	59,855	44,772	74,500
1024 x 768	75,029	60,023	78,750
1280 x 800	59,810	49,702	83,500
1366 x 768	59,790	47,712	85,500
1360 x 768	60,015	47,712	85,500
1024 x 768	84,997	68,677	94,500
1440 x 900	59,887	55,935	106,500
1152 x 864	75,000	67,500	108,000
1280 x 960	60,000	60,000	108,000
1280 x 1024	60,020	63,981	108,000
1152 x 864	85,000	77,095	119,651
1400 x 1050	59,978	65,317	121,750
1280 X 800	84,880	71,554	122,500
1280 x 1024	75,025	79,976	135,000
1440 X 900	74,984	70,635	136,750
1680 x 1050	59,954	65,290	146,250
1280 x 960	85,002	85,938	148,500
1920 x 1080	60,000	67,500	148,500
1400 X 1050	74,867	82,278	156,000
1280 x 1024	85,024	91,146	157,000
1440 X 900	84,842	80,430	157,000
1600 x 1200	60,000	75,000	162,000

Contacto con Dell

Para clientes de los Estados Unidos, llame al 800-WWW-DELL (800-999-3355).



NOTA: Si no tiene una conexión activa a Internet, puede encontrar información de contacto en su recibo de compra, factura de transporte, factura o catálogo de productos de Dell.

Dell? ofrece distintas opciones de asistencia en línea y por teléfono. Su disponibilidad varía en función del país y el producto, y algunos servicios podrían no estar disponibles en su zona. Para ponerse en contacto con Dell en referencia a ventas, asistencia técnica o servicio al cliente:

- 1 Visite la página Web support.dell.com.
- 2 Marque su país o región en la lista desplegable **Elija un país**, situada en la parte inferior de la página.
- 3 Haga clic en **Contáctenos** en el lado izquierdo de la página.
- 4 Seleccione el servicio o enlace de soporte adecuado en función de sus necesidades.
- 5 Seleccione el método de contacto con Dell que le resulte más cómodo.

Apéndice: Glosario

Lúmenes ANSI — norma para medir el brillo. Se calcula dividiendo un metro cuadrado de imagen en nueve rectángulos iguales, midiendo los lux (o el brillo) en el centro de cada rectángulo y calculando el promedio de estos nueve puntos.

Relación de aspecto — la relación de aspecto más utilizada es 4:3 (4 por 3). Los primeros formatos de televisión y de vídeo de PC tenían una relación de aspecto de 4:3, lo que significa que el ancho de la imagen es 4/3 veces la altura.

Brillo — cantidad de luz emitida desde una pantalla, pantalla de proyección o un dispositivo de proyección. El brillo del proyector se mide en lúmenes ANSI.

Temperatura de color — aspecto de color de la luz blanca. Una temperatura de color baja produce una luz más cálida (un color más amarillo/rojo), mientras que una temperatura de color alta produce una luz más fría (un color más azulado). La unidad estándar para la medida de la temperatura de color es el Kelvin (K).

Vídeo en componentes — un método de ofrecer vídeo de calidad en un formato compuesto por señal de luminancia y dos señales de crominancia, definidos como Y'Pb'Pr' para componentes analógicas e Y'Cb'Cr para componentes digitales. El vídeo en componentes está disponible en los reproductores DVD.

Vídeo compuesto — señal de vídeo que combina las señales de luminancia (brillo), crominancia (color), sincronización de color (referencia de color) y sincronismo (señales de sincronización horizontal y vertical) en una forma de onda de señal que se transporta por medio de un solo par de hilos. Existen tres tipos de formato, concretamente NTSC, PAL y SECAM.

Resolución comprimida — si las imágenes de entrada son de mayor resolución que la resolución nativa del proyector, se ajustará el tamaño de la imagen resultante para ajustarse a la resolución nativa del proyector. La naturaleza de compresión de un dispositivo digital implica la pérdida de algunos contenidos de la imagen.

Relación de contraste — rango de valores claros y oscuros de una imagen, o la relación entre sus valores máximo y mínimo. Hay dos métodos usados en la industria de proyectores para medir la relación:

- 1 *Totalmente activado/desactivado*: mide la relación de la salida de una imagen completamente blanca (totalmente iluminada) y la salida de la luz de una imagen totalmente negra (totalmente oscura).
- 2 *ANSI* — mide un patrón de 16 rectángulos blancos y negros alternados. La salida de luz media de los rectángulos blancos se divide por la salida de luz media de los rectángulos negros para determinar la relación de contraste ANSI.

El contraste *Totalmente activado/desactivado* es siempre un número mayor que el contraste ANSI para el mismo proyector.

dB —(decibelio)—: una unidad para expresar la diferencia relativa de potencia o intensidad, normalmente entre señales acústicas o eléctricas, igual a diez veces el logaritmo decimal del cociente de dos niveles.

Pantalla diagonal — método para medir el tamaño de una pantalla o una imagen proyectada. Mide de una esquina a la opuesta. Una pantalla de 9 pies de alto y 12 pies de ancho tiene una diagonal de 15 pies. Este documento asume que las dimensiones de la diagonal son para la relación de aspecto tradicional de 4:3 en una imagen de PC como en el ejemplo anterior.

DHCP — Dynamic Host Configuration Protocol, es decir, Protocolo de configuración de host dinámico—Protocolo de red que permite a un servidor asignar automáticamente una dirección TCP/IP a un dispositivo.

DLP®—Digital Light Processing™—Tecnología de pantalla reflectante desarrollada por Texas Instruments usando pequeños espejos manipulados. La luz pasa a través de un filtro de color y se envía a los espejos DLP que disponen los colores RGB en una imagen proyectada en la pantalla, también conocida como DMD.

DMD —(Digital Micro-Mirror Device, es decir, Dispositivo de microespejos digital)—: cada DMD consta de miles de espejos de aleación de aluminio microscópicos e inclinados montados en una horquilla oculta.

DNS — (Domain Name System , es decir, Sistema de nombres de dominio)—: servicio de Internet que convierte nombres de dominio en direcciones IP.

Distancia focal —: distancia desde la superficie de una lente a su punto focal.

Frecuencia —es la tasa de repeticiones en ciclos por segundo de las señales eléctricas. Se mide en Hz (Hercios).

HDCP — (High-Bandwidth Digital-Content Protection, es decir, Protección de contenido digital de gran ancho de banda)—: especificación desarrollada por Intel™ Corporation para proteger el contenido de ocio digital en interfaces digitales, como por ejemplo DVI y HDMI.

HDMI —(High-Definition Multimedia Interface, es decir, Interfaz multimedia de alta definición)—transporta vídeo de alta definición sin compresión y datos de control de sonido y dispositivo en un sólo conector.

Hz (Hercios) —unidad de frecuencia.

IEEE802.11 —un conjunto de normas para comunicación en redes de área local extensas (WLAN, Wireless Local Area Network). 802.11b/g utiliza la banda de 2,4 GHz.

Corrección trapezoidal — dispositivo que corrige la distorsión (normalmente un efecto de ancho arriba y estrecho abajo) de una imagen proyectada causada por un ángulo inapropiado del proyector respecto a la pantalla.

Distancia máxima — distancia de una pantalla a la que el proyector se puede colocar para proyectar una imagen útil (lo suficientemente brillante) en una sala totalmente oscura.

Tamaño máximo de imagen — la imagen más grande que un proyector puede proyectar en una sala oscura. Normalmente está limitada por el rango focal de la óptica.

Distancia mínima — posición más cercana a la que un proyector puede enfocar una imagen en una pantalla.

NTSC — National Television Standards Committee, es decir, Comité de normalización de televisión nacional. Se trata de una norma norteamericana de vídeo y difusión, con un formato de vídeo de 525 líneas a 30 fotogramas por segundo.

PAL — Phase Alternating Line, es decir, Línea de fase alterna. Se trata de una norma europea de vídeo y difusión, con un formato de vídeo de 625 líneas a 25 fotogramas por segundo.

Imagen inversa — característica que permite voltear la imagen horizontalmente. Cuando se usa en un entorno de proyección hacia adelante, el texto y los gráficos están al revés. La imagen inversa se utiliza para proyección desde atrás.

RGB —(Rojo, Verde, Azul)—: normalmente se usa para describir un monitor que requiere señales separadas para cada uno de los tres colores.

S-Vídeo — norma de transmisión de vídeo que utiliza un conector mini-DIN de 4 contactos para enviar información de vídeo sobre dos cables de señal llamados luminancia (brillo, Y) y crominancia (color, C). S-video también se conoce como Y/C.

SECAM — norma de difusión francesa e internacional para vídeo y transmisión, muy parecida a la norma PAL pero con un método de envío de información de color diferente.

SSID —(Service Set Identifiers, es decir, Identificadores de conjuntos de servicios)—: nombre utilizado para identificar una red LAN inalámbrica particular a la que el usuario desea conectarse.

SVGA —(Super Video Graphics Array, es decir, Matriz de gráficos de supervideo)—: 800 x 600 píxeles.

SXGA —(Super Extended Graphics Array, es decir, Matriz de gráficos supertextendida)—: 1280 x 1024 píxeles.

UXGA —(Ultra Extended Graphics Array, es decir, Matriz de gráficos ultraextendida)—: 1600 x 1200 píxeles.

VGA — (Video Graphics Array, es decir, Matriz de gráficos de vídeo)—: 640 x 480 píxeles.

WEP —(Wired Equivalent Privacy, es decir, Privacidad alámbrica equivalente)—: método para cifrar los datos de comunicación. Cuando se crea, la clave de cifrado solamente se comunica al usuario de la comunicación, por lo que una tercera persona no puede descifrar los datos de comunicación.

XGA — (Extended Video Graphics Array, es decir, Matriz de gráficos de vídeo extendida): 1024 x 768 píxeles.

Lente de zoom — lente con una longitud focal variable que permite al operador moverse la vista hacia adentro o hacia afuera para agrandar o reducir la imagen.

Relación de lente zoom — relación entre la imagen más pequeña y la más grande que la lente puede proyectar desde una distancia fija. Por ejemplo, una relación de lente de zoom de 1.4:1 significa que una imagen de 10 pies sin zoom sería una imagen de 14 pies con zoom completo.

Índice

A

- Adaptador de CC 9
- Ahorro de energía 46
- Ajuste de la imagen proyectada 23
 - Ajuste de la altura del proyector 23
 - bajar el proyector
 - Botón del elevador 23
 - Pie del elevador 23
 - Rueda de ajuste de la inclinación 23
- Ajuste del enfoque y zoom del proyector 24
 - Anillo de enfoque 24
 - Lengüeta de zoom 24
- Altavoz 46
- Apagado rápido 47
- asistencia
 - ponerse en contacto con Dell 92
- Audio B 9
- Audio C 9

C

- Cambiar la lámpara 85
- Capturar pantalla 45
- Clave 47
- Conexión del proyector

- Al equipo 11
- Cable de alimentación 11, 12, 13, 15, 16, 17, 18, 19, 20, 21
- Cable de S-video 15
- Cable de vídeo compuesto 16
- Cable HDMI 18, 19, 21
- Cable RS232 13
- Cable USB a USB 11
- Cable VGA a VGA 11, 12
- Cable VGA a YPbPr 17
- Conexión de un equipo mediante un cable RS232 13
- Conexión mediante un cable componente 17
- Conexión mediante un cable compuesto 16
- Conexión mediante un cable de S-video 15
- Conexión mediante un cable HDMI 18
- Configuración de audio 46
- Configuración de la pantalla 45
- Configuración de la seguridad 47
- Configuración de menú 44
- Configuración de potencia 46

D

- Dell

ponerse en contacto 92

E

Encendido y apagado del proyector

Apagado del proyector 22

Encendido del proyector 22

Entrada de audio 46

Especificaciones

Audio 88

Brillo 87

Color visible 87

Compatibilidad del video 87

Condiciones medioambientales
88

Conectores de E/S 88

Consumo de energía 87

Dimensiones 88

Distancia de proyección 87

Fuente de alimentación 87

Lente de proyección 87

Nivel de ruido 88

Número de píxeles 87

Peso 88

Protocolo RS232 90

Tamaño de la pantalla de
proyección 87

Tasa de contraste 87

Uniformidad 87

Velocidad de la rueda de colores
87

Válvula de luz 87

H

HDMI 9

M

Mando a distancia 29

Receptor de infrarrojos (IR) 28

Menú en pantalla 34

Ajuste automático 36

Configuración 41

Imagen (en modo PC) 36, 38

IMAGEN (en modo Vídeo) 37

Lámpara 41

Menú principal 34

Otros 44

PANTALLA (en modo Vídeo)
40

Selección de entrada 35

Modelo de menú 50

N

números de teléfono 92

P

Panel de control 27

Pantalla 45

Ponerse en contacto con Dell 6,
82, 85

Posición menú 44

Puertos de conexión

Conector de entrada de audio 9

Conector de entrada VGA A
(D-sub) 9

Conector de entrada VGA B
(D-sub) 9

Conector de salida de audio 9

- Conector de S-video 9
- Conector de vídeo compuesto 9
- Conector del cable de alimentación 9
- Conector remoto USB 9
- Conector RS232 9
- Ranura para el cable de seguridad 9
- Salida VGA A (derivada del monitor) 9

- Lente 7
- Panel de control 7
- Receptor de infrarrojos (IR) 7

V

- Volumen 46

R

- Reiniciar 45
- Restablecer, valores de fábrica 50
- RJ45 9

S

- Silencio 46
- Solución de problemas 79
 - Ponerse en contacto con Dell 79
- Subtítulos ocultos 49

T

- Tiempo menú 45
- Trans. menú 44

U

- Unidad principal 7
 - Anillo de enfoque 7
 - Botón del elevador 7
 - Lengüeta de zoom 7